

D-Quest

**GLOVE/MITT
& Wedding
ORDER**





野球はもっと、 おもしろい。

野球離れなんてさみしいじゃないか。
もっと野球をして欲しい。
グラブ職人に何が出来る？
もっと野球を楽しめるグラブを作ったらどうだ。
今の野球を変えるようなグラブ。
それでも野球は野球だ。
低品質、低価格のグラブじゃダメだ。
世界で活躍するプロ野球選手が惚れるグラブ職人がつくる。
野球を変える「本物」のグラブで、もっと野球はおもしろくできる。

あなたに届け あなただけの グラブ ORDER

1. 型を選ぶ
2. パーツ・形状を選ぶ
3. カラーを選ぶ
4. 刺繍を選ぶ
5. その他項目を選ぶ

ORDER CATALOG INDEX

ORDER GLOVE オーダーグラブ	1. 型を選ぶ・・・・・・・・・・・・・・・・・・ 6P～10P 2. パーツ・形状を選ぶ・・・・・・・・・・・・ 12P～15P 3. カラーを選ぶ・・・・・・・・・・・・・・ 16P～19P 4. 刺繍を選ぶ・・・・・・・・・・・・・・ 20P～21P
ORDER MITT オーダーミット	1. 型を選ぶ・・・・・・・・・・・・・・・・・・ 24P～27P 2. パーツ・形状を選ぶ・・・・・・・・・・・・ 28P～29P 3. カラーを選ぶ・・・・・・・・・・・・・・ 30P～33P 4. 刺繍を選ぶ・・・・・・・・・・・・・・ 34P～35P
D-Quest CARE ディークエストケア	◎D-Quest CARE について・・・・・・・・・・ 36P～37P
Wedding GLOVE ウェディンググラブ	1. 型・カラーを選ぶ・・・・・・・・・・・・ 38P～39P 2. 刺繍を選ぶ・・・・・・・・・・・・・・ 39P
ORDER SHEET オーダー用紙	◎オーダー用紙・・・・・・・・・・・・・・ 40P～41P ◎ツートン指示書・・・・・・・・・・・・ 42P～53P ◎Wedding Glove 発注書・・・・・・・・ 54P ◎要望書・・・・・・・・・・・・・・ 55P

ORDER GLOVE

オーダーグローブ

高校野球公式大会ルールについて

高校野球公式大会ルールでは様々な使用制限があります。
内容をご確認の上、ご発注の際はご注意ください様、お願い致します。

■日本高等学校野球用具使用制限より抜粋

■マークの表記(商標)

- その大きさは縦4センチ、横7センチ以内のものとする。
- 商標の材質は、布片に刺繍または樹脂の成型物ほか、連盟が認めたものとする。
- 表記の箇所は背帯に近い部分、または親指のつけ根部分のいずれか1箇所とする。
- 投手グラブに商標を表示する場合、その色は文字の部分の色を含み、すべて白または灰色以外の色でなければならない。

■カラー

- 本体カラー：ブラウン系、オレンジ系、ブラックとする。また使用できるカラーであれば、表部と裏部(平裏部)のカラーが違っていても使用可とする。
- 品名・品番・マーク類などスタンプによって表示する場合の色は、ブラックまたは焼印の自然色でなければならない。
- 縫糸カラー：特に制限を定めない
- ハミダシカラー：グラブ本体と同系色で目立たないもの、または自然色とする。
- 投手用のしめひもは、グラブ本体と同色でなければならない。ただし、グラブ本体と同系色で目立たないものには差し支えない。
- 野手用(捕手用含む)グラブのしめひもは、本体カラーと同色とする。ただしブラックとブラウン系のしめひもに限っては本体カラーにかかわらず使用できる。

■その他

- グラブ・ミットの表面(捕球面・背面)に氏名、番号、その他文字を表記することを禁止する。
- 捕球面と背面が同一カラーであれば、革の表面への処理(スムース加工やシボ加工、パンチング加工)の違いは使用を認める。
- しめひもは、長すぎないこと。親指の長さ程度にすること。

【日本高等学校野球用具使用制限より抜粋】

■使用可能なカラーの組み合わせ

本体カラー レースカラー (しめひも)	Cブラウン	オレンジ	Dオレンジ	シェリー	BOブラウン	Wブラウン	バーガンディ	タン	Dブラウン	ライム	ブラック	Cブラック	Nブラック
Cブラウン	○	○	○	○	○	○	○	○	○	○	○	○	○
オレンジ	×	○	×	×	×	×	×	×	×	×	×	×	×
Dオレンジ	×	×	○	×	×	×	×	×	×	×	×	×	×
Wブラウン	○	○	○	○	○	○	○	○	○	○	○	○	○
タン	○	○	○	○	○	○	○	○	○	○	○	○	○
ブラウン	○	○	○	○	○	○	○	○	○	○	○	○	○
ライム	×	×	×	×	×	×	×	×	×	○	×	×	×
ブラック	○	○	○	○	○	○	○	○	○	○	○	○	○

■ヘリ革について

本体同色のみ使用可能

■ハミダシについて

本体同色の玉ハミもしくは、トコハミ：ホホワイトのみ使用可能

詳しくは日本高等学校野球連盟ホームページをご参照ください。

<http://www.jhbf.or.jp/>



パーツの名称



D-Quest ORDER GLOVE

硬式用

本体価格 **¥66,000** (税込み)

納期 **約3ヶ月**

軟式用

本体価格 **¥49,500** (税込み)

納期 **約4ヶ月**

【ご注意】

- ◎納期：下記記載の通り、シーズンにより遅れが出る場合があります。
- ◎硬式用、軟式用共に原産国：日本。製造販売元：丸和株式会社。専用クラブ袋・専用化粧箱付き。
- ◎発注後、仕様内容の変更・キャンセルはできません。
- ◎現在の皮革染抜技術では摩擦、光、汗等による多少の脱色、色移りが避けられません。
- ◎皮革の色は染色技術上、記載のカラーと多少異なる場合があります。

1. 型を選ぶ

1-1. 品番を選ぶ

硬式グラブ：DKO100

軟式グラブ：DNO200

1-2. グラブの左右を選ぶ

右投げ用

左投げ用

1-3. 基本モデル (型番) を選ぶ

- **バックスタイル** はその基本モデル (型番) で選択可能なバックスタイルです。

サイズチャート



● グラブのサイズ表記について

- ・左記載の写真のように、**型の矢印方向の長さ**を基準にしています。
- ・グラブのポケットの深さにより仕上りの大きさが各グラブで異なります。
- ・下記図グラブサイズマップをご参照の上、ご参考にしてください。

オーダーグラブサイズマップ

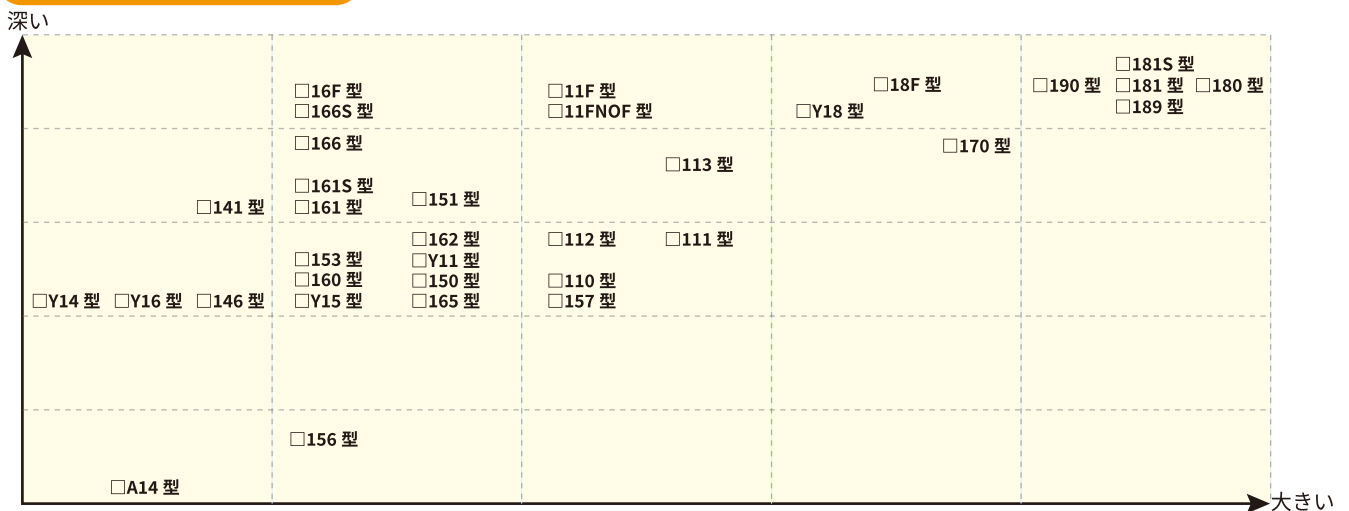

投手用

□110型 (サイズ: 30.0cm)



人差し指下にポケットを設計。タテにもナナメにも使える、コンパクト設計で、操作しやすいオーソドックスな投手用モデル。

ポケット FO 可

バックスタイル:CR/CRW/FB

□111型 (サイズ: 30.5cm)



ウェブ下にポケット位置を設計。グラブを握り潰して投球する投手におススメのモデル。

ポケット FO 可

バックスタイル:CR/CRW/FB

□112型 (サイズ: 30.0cm)



111型よりやや指が短い設計。コンパクトなヨコ型の投手用モデル。

ポケット FO 可

バックスタイル:CR/CRW/FB

□113型 (サイズ: 30.5cm)



親指と小指で閉じる設計。手を入れた時の自然な形で、ストレスのない手入れ感を重視した投手用モデル。

バックスタイル:CR

□153型 (サイズ: 29.0cm)



変則サウスポーに特化し、特別な設計。コンパクトで腕を巻き込む際に邪魔にならないように設計。2本入れて、グラブを握り込んで投球する投手に向けたモデル。

ポケット FO 可

バックスタイル:CR/CRW

□11F型 (サイズ: 30.0cm)



グラブ内の手の動きを隠すファーストバックスタイルで設計。投球時、フィールディング時共に安定感が得られるバランス型の投手用モデル。

ポケット FO 可

バックスタイル:FB

□11FNOF型 (サイズ: 30.0cm)



11F型の小指2本入れスタイル専用設計。指穴をなくしたメジャースタイル型で、小指から巻き込むように握って投球する投手におススメのモデル。

ポケット FO 可

バックスタイル:FB

□Y11型 (サイズ: 29.5cm)



中学生向けに手入れが合うように、ポケット、グラブサイズを調整した設計。成長途中の手でもフィットし、扱いやすいポケットが特徴の投手用モデル。

バックスタイル:CR

INDEX	型を選択	形状・パーツ	カラー	刺繍	型を選択	形状・パーツ	カラー	刺繍	保証	型・カラー	刺繍	オーダー用紙	ツートン仕様書
ORDER GLOVE					ORDER MITT					Wedding GLOVE			

内野手用

□141 型 (サイズ: 28.5cm)



コンパクトかつ自然な手入れ感で、手のように扱えることを重視した設計。
 小さめのサイズでしっかり捕球したい内野手におすすめのモデル。

バックスタイル:CR

□146 型 (サイズ: 28.5cm)



ポケットがグラブの中心にできやすく、打球処理を素早く対応できるように設計。
 小さくてもしっかりボールを掴むタイプの内野手用モデル。

バックスタイル:CR/CRU バック

□150 型 (サイズ: 29.5cm)



ポケットの広さ、深さはスタンダードな設計。
 土手部分が広く、ガッチリ捕球したい内野手におすすめのモデル。

ポケット FO 可 **バックスタイル:CR/CRW/FB**

□151 型 (サイズ: 29.5cm)



ポケット、指共にやや大きめの設計。
 ボールを包み込むように捕球し、スムーズなスローイングへの移行を重視した、内野手用モデル。

バックスタイル:CR

□156 型 (サイズ: 29.0cm)



ポケットは広く、浅い設計。
 掴み捕りも当て捕りも可能なオールマイティな内野手用モデル。

バックスタイル:CR/CRU バック

□157 型 (サイズ: 30.0cm)



深めのポケット、やや指が長い設計。
 人差し指の下にポケットを設計し、タテにもヨコにも使用可能。2本入れにも対応したユーティリティモデル。

ポケット FO 可 **バックスタイル:CR/CRW/FB**

□160 型 (サイズ: 29.0cm)



やや深めのポケットで掴み取りタイプの設計。
 よりスピーディーなグラブ捌きを可能にする、操作性に優れた内野手用モデル。

バックスタイル:CR/CRU バック

□161 型 (サイズ: 29.0cm)



ボールをしっかり包み込むことができる設計。
 自然な手の動きで捕球することが可能で、スムーズなスローイングへと移行しやすい内野手用モデル。

バックスタイル:CR

□161S 型 (サイズ: 29.0cm)



ボールをしっかり包み込むことができる設計。
 自然な手の動きで捕球することが可能で、スムーズなスローイングへと移行しやすい内野手用モデル。

SEAMLESS 構造搭載 **バックスタイル:CRS**

SEAMLESS 構造

2025 年度定番商品より搭載された構造。
 161S 型、166S 型、181S 型の 3 型で選択可能なバックスタイル:CRS。

人差し指を出して使用する選手に向けてスムーズな指出しを実現。

・ SEAMLESS 構造



・ 161S 型/166S 型



・ 181S 型



内野手用

□162型 (サイズ: 29.5cm)



指が長くやや大きめの設計。
ボールの収まりが良く、ガッチリ捕球したい選手におススメの内野手用モデル。

バックスタイル:CR

□165型 (サイズ: 29.5cm)



指の長さがやや長めで深めの設計。
深いポケットを中心に作りやすく、しっかり捕球し送球動作にも移行しやすい内野手用モデル。

バックスタイル:CR/CRUバック

□166型 (サイズ: 29.0cm)



親指、小指がやや短めな設計。
ウェブ下、中央、薬指下、3か所にポケットを作りやすく様々なプレイスタイルに対応した内野手用モデル。

バックスタイル:CR

□166S型 (サイズ: 29.0cm)



親指、小指がやや短めな設計。
ウェブ下、中央、薬指下、3か所にポケットを作りやすく様々なプレイスタイルに対応した内野手用モデル。

SEAMLESS 構造搭載

バックスタイル:CRS

□16F型 (サイズ: 29.0cm)



ポケットがやや深めの設計。
スタンダード型でバランスが良く、捕球時にボールをしっかりとホールドできるファーストバックスタイルの内野手用モデル。

ポケットFO可

バックスタイル:FB

□A14型 (サイズ: 27.5cm)



グラブの中心にポケットを作る、最小サイズの設計。
広いポケットで、球出しに重視した型を使用。
手の小さい選手や、女子野球選手におススメの内野手用モデル。

バックスタイル:CR

□Y14型 (サイズ: 27.0cm)



中学生向けに手入れが合うように、ポケット、グラブサイズを調整した設計。
成長途中の手でもフィットし、扱いやすいポケットが特徴の内野手用モデル。

バックスタイル:CR

□Y15型 (サイズ: 29.0cm)



中学生向けに手入れが合うように、ポケット、グラブサイズを調整した設計。
成長途中の手でもフィットし、扱いやすいポケットが特徴の投手/内野手用のオールラウンドモデル。

バックスタイル:CR

□Y16型 (サイズ: 28.0cm)



中学生向けに手入れが合うように、ポケット、グラブサイズを調整した設計。
成長途中の手でもフィットし、扱いやすいポケットが特徴の内野手用モデル。

バックスタイル:CR

外野手用

□170 型 (サイズ: 31.5cm)



ポケットが深く、ポケット位置を人差し指下に設計。内野手感覚でやや小ぶりな外野手用モデル。

ポケット FO 可

バックスタイル:CR

□180 型 (サイズ: 33.0cm)



ポケットが広く深い、指の長い設計。よく開き、しっかり打球を掴むことができる大型な外野手用モデル。

ポケット FO 可

バックスタイル:CR

□181 型 (サイズ: 32.5cm)



ポケットが広く深い設計。180 型、190 型の中間サイズで、操作性と指のバランスが良い外野手用モデル。

ポケット FO 可

バックスタイル:CR

□181S 型 (サイズ: 32.5cm)



ポケットが広く深い設計。180 型、190 型の中間サイズで、操作性と指のバランスが良い外野手用モデル。

ポケット FO 可

バックスタイル:ORS

SEAMLESS 構造搭載

□189 型 (サイズ: 32.5cm)



ポケット、指の長さ共にオーソドックスな設計。深くなり過ぎないポケットで、スローイングへの移行がスムーズに行える外野手用モデル。

バックスタイル:CR

□190 型 (サイズ: 32.0cm)



ポケットが広く深くやや小ぶりな設計。扱いやすく、操作性、スピード感重視の外野手用モデル。

ポケット FO 可

バックスタイル:CR

□18F 型 (サイズ: 31.2cm)



人差し指下に、深いポケットを設計。小指 2 本入れ専用のファーストバックスタイルで、ボールをしっかりホールドできる外野手用モデル。

ポケット FO 可

バックスタイル:FB

□Y18 型 (サイズ: 31.0cm)



中学生向けに手入れが合うように、ポケット、グラブサイズを調整した設計。成長途中の手でもフィットし、扱いやすいポケットが特徴の外野手用モデル。

ポケット FO 可

バックスタイル:CR

1-4. 基本モデル (型番) からのサイズ変更

- サイズ変更を希望される場合は、本体価格に+5,500円(税込み)が追加になります。
- サイズ変更の幅は、基本モデルから±10mmまで5mm単位で対応します。

変更なし

-5mm

-10mm

+5mm

+10mm

一流選手からの賞賛に溺れず、
さらに繊細な要求を引き出して試行錯誤を繰り返す。
革の状態を見極め、
捕球時の骨格や筋肉の動きを邪魔しないカーブを生み出す。
ボールを確実に掴み取る編み方を研鑽する。
勝利を得た時も悔しい思いをした時も、
私たちの工房で生まれたグラブが体の一部になってほしい、
その執着心こそが、ファクトリーブランドの誇り。

あなたのオーダーにも、職人が誠心誠意お応えします。



1-5. ウェブを選ぶ

- 写真上に記載されている、投手、内野、外野の表記は各ポジションでの推奨ウェブです。
- TRやTMなどヘリ革を使用するウェブは、項目 3-3 ヘリ革を選ぶ。で選択したヘリ革カラーと同色になります。
- 各パーツ、ツートンカラーの選択が可能です。●(黒丸)白数字で記載されている箇所でのちりめん、いなせ、コーデュラバリステックナイロン、項目 3-8-2 参照、の選択は出来ません。

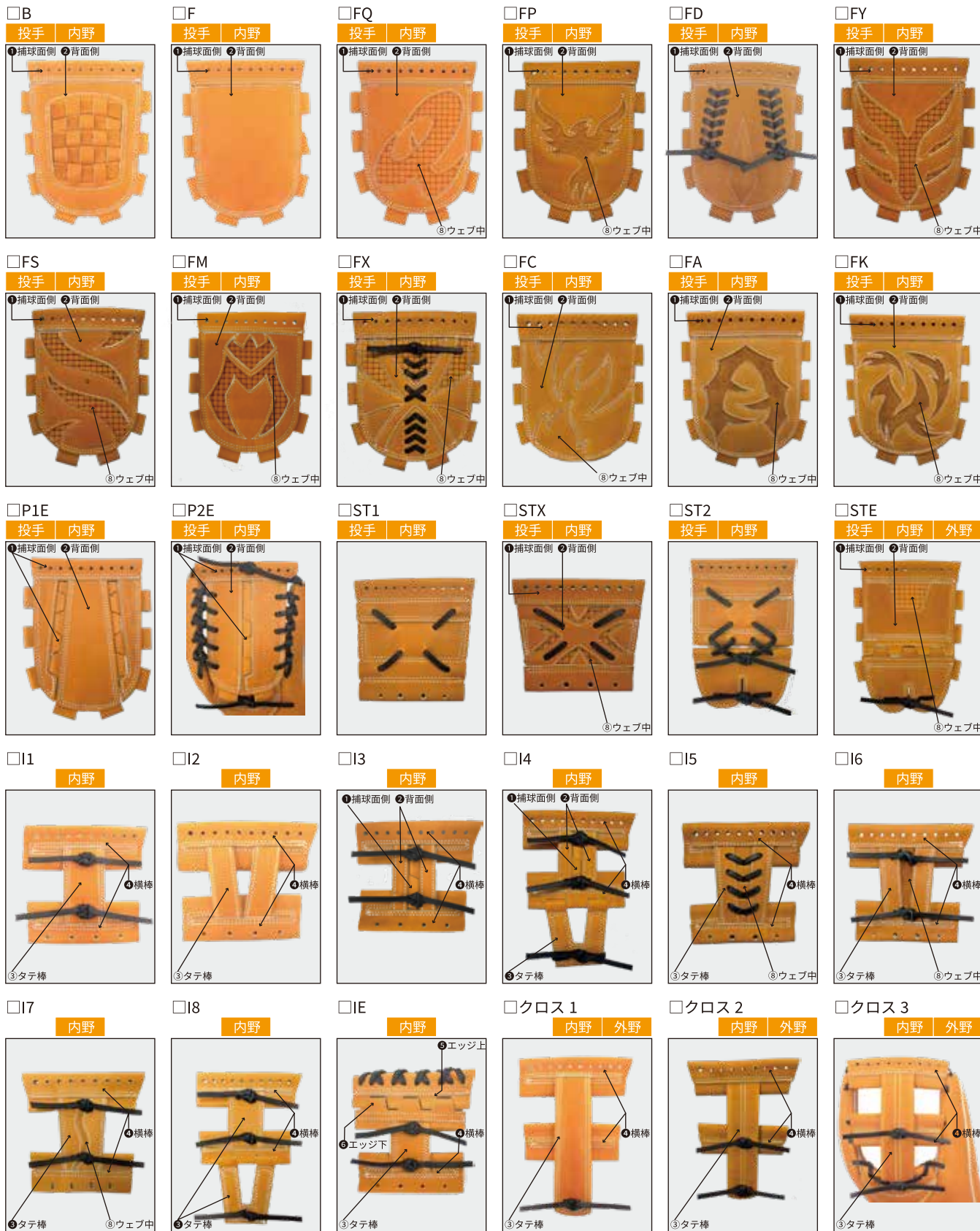

□クロス 4
内野 外野



□クロス 5
内野 外野

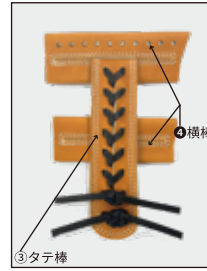

□クロス 6
内野 外野

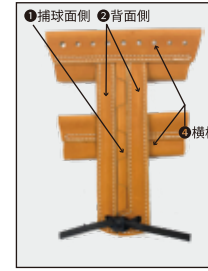

□クロス 7
内野 外野

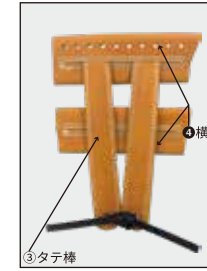

□クロス 8
内野 外野

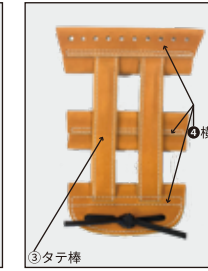

□クロス 9
内野 外野

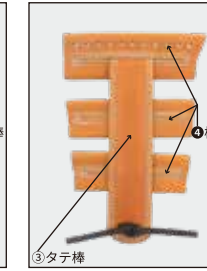

□クロス 10
内野 外野

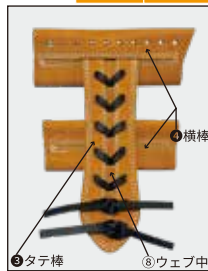

□クロス 11
内野 外野

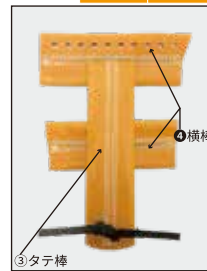

□クロス 12
内野 外野

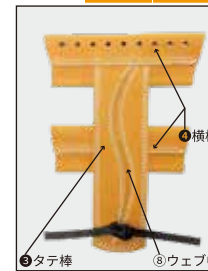

□クロス 13
内野 外野

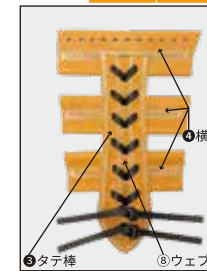

□クロス 2E
内野 外野

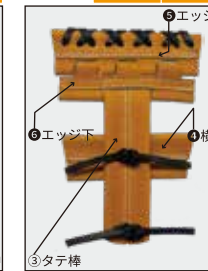

□クロス 8E
内野 外野

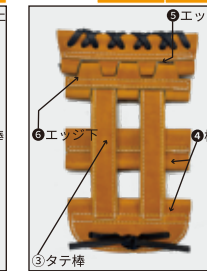

□BE
投手 内野

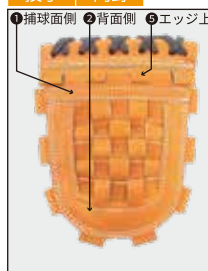

□BT1
投手 内野

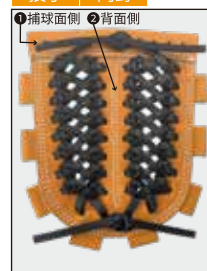

□BT2
投手 内野

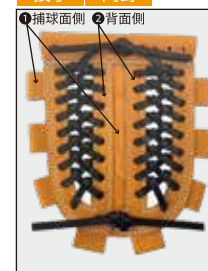

□TR
内野 外野

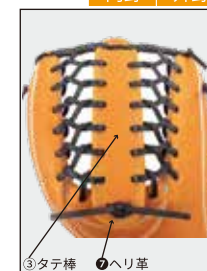

□TS1
内野 外野

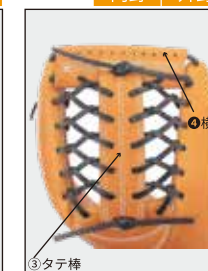

□TS2
内野 外野

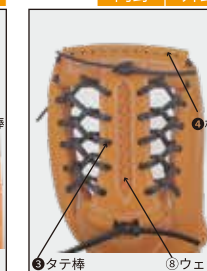

□TS3
内野 外野



□TS4
内野 外野



□TS5
内野 外野



□TS6
内野 外野



□TS7
内野 外野

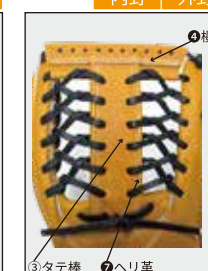

□TS8
内野 外野

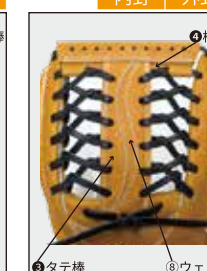

□TS9
内野 外野



□TM
内野 外野



□TME
内野 外野



1-5-2. オリジナルウェブを作製する

- 前項目 1-5 ウェブ以外にもあなた理想のオリジナルウェブを作成することができます。
- オリジナルウェブを希望される場合、本体価格 +7,700円 (税込み) ~にて承ります。(複雑なウェブになりますと追加料金が加算されます。)
- オリジナルウェブを希望される場合、作成に時間を要する場合があります。納期の調整をさせていただく場合があります。
- オリジナルウェブを作成するにあたって、お客様のイメージや画像などをご準備頂く必要があります。デザインを弊社に委託される場合、デザイン料として本体価格 +5,500円 (税込み) ~にて承ります。
- 複雑なウェブに関して、対応し兼ねる場合があります。あらかじめご了承ください。

2. パーツ・形状を選ぶ

2-1. バックスタイル / バンドスタイル / バンド裏を選ぶ

●前項目 1-3 基本モデル (型番) を選ぶ、で選択した型のバックスタイルのみ選択可能です。P6～P10 の **バックスタイル** をご参照ください。

❖バックスタイルの選択

CR



CRU バック



CRW



CRS



FB



❖バンドスタイルの選択

バックスタイル CR/CRU バック / CRW/CRS を選択した場合

ノーマル



一体型



D-Q ライン



D-Flex Band



D-Flex Band⁺



バックスタイル FB を選択した場合

FBO



FBK



D-Flex Band ※特許取得済み No.2020-072063

◆D-Flex Band とは、D-Quest 独自で設計した特殊なバンド部分のことを指します。老若男女問わず様々なプレイヤーが使用可能で、ありとあらゆる守備機会を力発揮できる構造になっています。

◆バンド部分にウェットスーツにも使用される素材を使用。柔軟性と伸縮性があるので、手首部分がフィットします。同時に捕球面の浮きを軽減し閉じやすく、ボールを弾きにくくなります。



❖バンド裏の選択

●バンド裏 ファイテンを選択した場合、本体価格 +3,300 円 (税込み) が追加されます。

バンドスタイル ノーマル / 一体型 / D-Q ラインを選択した場合

ムートン：白



ムートン：黒



ムートン：オレンジ



ネオプレーン：黒



ファイテン



バンドスタイル D-Flex Band / D-Flex Band⁺ を選択した場合

ノーマル



ファイテン



バンドスタイル FBO / FBK を選択した場合

ファイテン加工



本商品はファイテン社の独自技術を取り入れたコラボレーション商品です

◆phiten 加工

phiten 加工とは、phiten 社の独自技術である水溶性メタル技術 "METAX(メタックス)" と呼ばれる液体をネオプレーンに染み込ませた加工のことを指します。

手に触れるバンド裏 / D-Flex Band へ加工することにより、グラブを装着している再、守備機会などでストレスを軽減し、リラックス効果が得ることが、証明されています。(※個人差があります。)

球速がアップしたり、より速くに遠投できるなどの効果を得ることができます。

◆METAX

METAX(メタックス)とは、phiten 社最高レベルの水溶性メタル技術であり各種金属をナノレベルで水中に分散したものです。

この技術を用いた商品を身に着けることで、カラダをリラックス状態へとサポートします。



本商品はファイテン社の水溶性メタル技術 (メタックス) を使用し開発しています。

ファイテンのアクアメタル技術 (メタックス、アクアチタン、アクアゴールド等) にストレスを抑制する可能性が見出されました。

「ストレス負荷モデル」を利用した実験で、マウスを拘束する装置にファイテンのアクアメタル (メタックス) を塗布し、塗布なしと比較したところ、拘束により引き起こされるストレスを抑制する可能性が見出されました。併せて、アクアメタル処置が、組織損傷や炎症を増悪させることもなかったことから、アクアメタル技術が安全であることの傍証も示唆されました。

「ストレス負荷モデル」を利用した実験

試験結果はこちら

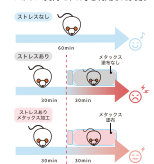

2-2. 各指一体型を選ぶ

- 各指で一体型を選択した場合、1箇所につき、**本体価格+2,200円(税込)**が追加されます。
- バックスタイル CRW/FB**を選択した場合、下記の項目は選択出来ません。
- `1-3 基本モデル(型番)を選ぶ。にて、181S型を選択した場合、人指一体型、中指一体型の選択は出来ません。

不要 あり

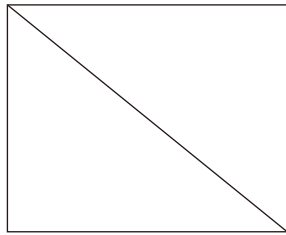

取付位置

- 各指一体型加工ありを選択した場合
- 人指
- 中指
- 薬指

2-3. ポケット / ヒールレースを選ぶ

- `1-3 基本モデル(型番)を選ぶ。にて **ポケット FO可** と記載がない型番はFOの選択は出来ません。P4～P10をご参照ください。

ポケット

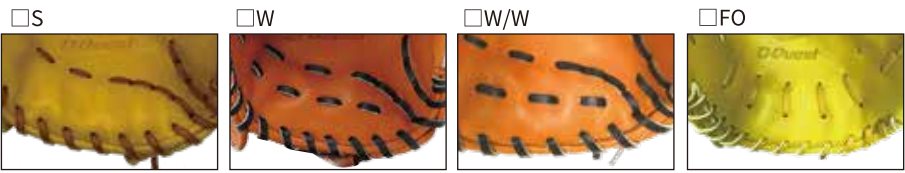

ヒールレース



2-4. 小指部の仕様を選ぶ

- `1-3 基本モデル(型番)を選ぶ。にて、11F型、16F型を選択し、2本入れを選択しても、ホルダー位置(指を出す位置)は変わりません。
- `1-3 基本モデル(型番)を選ぶ。にて、18F型を選択した場合、下記項目は選択出来ません。
- `2-1 バックスタイル/バンドスタイル/バンド裏を選ぶ。にて、**バックスタイル CRS**を選択し、2本入れを選択しても指出し部分は変わりません。
- `1-3 基本モデル(型番)を選ぶ。にて、181S型を選択した場合、1本入れの選択は出来ません。



2-5. 指カバー / 指アテの選択と取付位置を選ぶ

- `2-1 バックスタイル/バンドスタイル/バンド裏を選ぶ。にて、**バックスタイル CRS**を選択した場合、指カバー/指アテの装着は出来ません。

不要 指カバー 指アテ

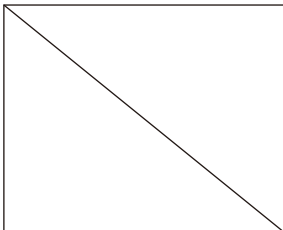

取付位置

- 指カバー/指アテを選択した場合
- 人指部
- 人指中指間(指股部)
- 中指部

2-6. 指リング加工を選ぶ

- 指リング加工を選択する場合、**本体価格+2,200円(税込み)**が追加になります。
- 指リングのカラーは次項目`3-2 平裏素材/カラーを選ぶ。にて選択したカラーと同色になります。
- 指リング加工を選択し、次項目`4-1 刺繍箇所を選ぶ。にて平裏部分を選択した場合、文字数が1段3文字～5文字までになります。
- 前項目`2-4 小指部の仕様を選ぶ。にて、2本入れを選択した場合も指リングの位置は、1本入れの時の薬指の位置になります。

不要 指リングあり

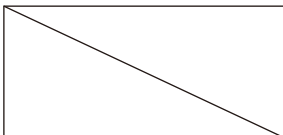

2-7. 背面レース加工を選ぶ

不要 イコール 人中クロス クロス/イコール クロス×3

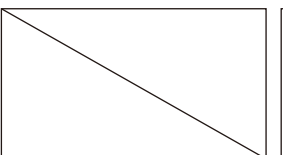

2-8. 芯材を選ぶ

- `1-1 品番を選ぶ。にて、軟式グラブ：DNO200を選択し、芯材を変更する場合、**本体価格+2,200円(税込み)**が追加になります。

硬式

硬さ

硬く 普通 柔らかく

厚さ

厚く 普通 薄く

軟式

硬さ変更

変更しない

硬く 柔らかく

厚さ変更

厚く 薄く

3. カラーを選ぶ

3-1. 本体素材 / カラーを選ぶ

- *1-1 品番を選ぶ、にて、軟式グラブ DNO200 を選択した場合、**Classy Quest Leather** 以外の選択は出来ません。
- 選択した本体素材によって金額が異なります。ご注意ください。

Classy Quest Leather(硬式 / 軟式)

❖Classy Quest Leather/ 天然皮革：牛革（ステアハイド）/ 上品で柔らかく、優しい風合いであり、強度のある皮革を追求したレザー

- C ブラウン オレンジ D オレンジ シェリー W ブラウン タン D ブラウン ライム



- ブラック



高校野球公式大会ルール使用不可

- ホワイト グレー ピンク パープル スカイブルー ブルー ネイビー レッド



- ミント D グリーン



JT Leather(硬式) 本体価格 +5,500円 (税込み)

❖JT Leather/ 天然皮革：牛革（ステアハイド）/ 皮革繊維密度が高く、長持ちし、使うほど良く馴染むレザー

- C ブラウン オレンジ W ブラウン ライム ブラック C ブラック



JT Nonslip Leather(硬式) 本体価格 +5,500円 (税込み)

❖JT Nonslip Leather/ 天然皮革：牛革（ステアハイド）/ 皮革繊維密度が高く、長持ちし、使うほど良く馴染むことに加え、革の表面にグリップ機能を施したレザー

- バーガンディ T ブラウン ブラック



ST Leather(硬式) 本体価格 +5,500円 (税込み)

❖ST Leather/ 天然皮革：牛革（ステアハイド）/ きめ細やかで弾力があり、捕球時にボールを優しく包み込む感覚を感じるレザー

- C ブラウン BO ブラウン D ブラウン ライム ブラック N ブラック



3-2. 平裏素材 / カラーを選ぶ

- *1-1 品番を選ぶ、にて軟式グラブ DNO200 を選択した場合、SG レザーの選択は出来ません。

- 共革 ソフトレザー SG レザー

3-1 本体カラー
より選択

ブラックのみ

ブラックのみ

平裏素材

- ❖ソフトレザー レザー自体を柔らかく加工したものを仕様。
柔らかい表面が手当たりを良く。グリップ感のある平裏専用レザー
- ❖SG レザー レザーの表面に、抗菌・制菌・防臭効果のある加工を施し、
ハードな練習を毎日こなす選手におすすめの平裏専用レザー

3-3. ヘリ革カラーを選ぶ

●高校野球公式大会ルールでは本体と同色以外のカラーの使用は禁止されています。



3-4. レースカラーを選ぶ

●高校野球公式大会ルールでは使用を禁止されているカラー / 組み合わせがあります。5 ページを参照ください。



高校野球公式大会ルール使用不可

●ゴールドおよびシルバーのレースは塗装が剥がれる場合があります。



3-5. ハミダシカラーを選ぶ

●高校野球公式大会ルールでは使用を禁止されているカラー / 組み合わせがあります。5 ページを参照ください。

トコハミ



タマハミ



3-6. ラベルカラーを選ぶ

●野球・ソフトボール用具規定において[投手用グラブの商標・マークの色は白、灰色以外の色でなければならない。]と定められています。

刺繍ラベル

<input type="checkbox"/> 1	<input type="checkbox"/> 2	<input type="checkbox"/> 3	<input type="checkbox"/> 4	<input type="checkbox"/> 5	<input type="checkbox"/> 6
<input type="checkbox"/> 7	<input type="checkbox"/> 8	<input type="checkbox"/> 9	<input type="checkbox"/> 10	<input type="checkbox"/> 11	<input type="checkbox"/> 12 ※投手不可
<input type="checkbox"/> 13 ※投手不可	<input type="checkbox"/> 14	<input type="checkbox"/> 15	<input type="checkbox"/> 16	<input type="checkbox"/> 17	<input type="checkbox"/> 18
<input type="checkbox"/> 19	<input type="checkbox"/> 20	<input type="checkbox"/> 21	<input type="checkbox"/> 22	<input type="checkbox"/> 23	<input type="checkbox"/> 24
<input type="checkbox"/> 25	<input type="checkbox"/> 26	<input type="checkbox"/> 27 ※投手不可	<input type="checkbox"/> 28 ※投手不可	<input type="checkbox"/> 29 ※投手不可	<input type="checkbox"/> 30
<input type="checkbox"/> 31	<input type="checkbox"/> 32	<input type="checkbox"/> 33	<input type="checkbox"/> 34	<input type="checkbox"/> 35	<input type="checkbox"/> 36 ※投手不可

シリコンラベル

<input type="checkbox"/> A ※投手不可	<input type="checkbox"/> B	<input type="checkbox"/> C	<input type="checkbox"/> D	<input type="checkbox"/> E	<input type="checkbox"/> F
----------------------------------	----------------------------	----------------------------	----------------------------	----------------------------	----------------------------

3-7. ステッチカラーを選ぶ

●高校野球公式大会ルールではレインボーは使用を禁止されています。

<input type="checkbox"/> ホワイト	<input type="checkbox"/> キャメル	<input type="checkbox"/> グレー	<input type="checkbox"/> ピンク	<input type="checkbox"/> オレンジ	<input type="checkbox"/> D オレンジ	<input type="checkbox"/> エンジ	<input type="checkbox"/> コルク
<input type="checkbox"/> ブラウン	<input type="checkbox"/> パープル	<input type="checkbox"/> スカイブルー	<input type="checkbox"/> ブルー	<input type="checkbox"/> ネイビー	<input type="checkbox"/> レッド	<input type="checkbox"/> ライム	<input type="checkbox"/> フラッシュ
<input type="checkbox"/> ミント	<input type="checkbox"/> エメグリ	<input type="checkbox"/> グリーン	<input type="checkbox"/> ブラック	<input type="checkbox"/> リッチゴールド	<input type="checkbox"/> プラチナ	<input type="checkbox"/> レインボー	<input type="checkbox"/> 本体同色

3-8-1. ツートンカラーの指示を選ぶ

●高校野球公式大会ルールでは、ツートンカラーは禁止となっております。

ツートンあり

ツートンなし

3-8-2. ツートンカラーを選ぶ (ツートンありを選択した場合)

- 本体カラーを含み、2色以上選択すると、1色追加ごとに本体価格+3,300円(税込み)が追加されます。
- メッシュレザーおよび迷彩レザーを本体と同色で選択した場合も、1色追加と加算します。
- 西陣織、コーデュラバリスティックナイロン、ちりめんは[指止め]や[FBベルト]などの本体に使用できない箇所があります。
- ツートンを希望される場合、オーダー仕様書とは別に後方ページにあるツートン指示書のご記入をお願い致します。

スムーズ

16ページの本体カラーから選択してください。

スムーズ(本体と同素材)をツートンに使用する場合のご注意

- ◎ *3-1. 本体素材/カラーを選ぶ。にて、**Classy Quest Leather(硬式/軟式)** を選択した場合、**Classy Quest Leather(硬式/軟式)** 内のカラーより、選択してください。
- ◎ *3-1. 本体素材/カラーを選ぶ。にて、**Classy Quest Leather(硬式/軟式)** 以外を選択した場合、**Classy Quest Leather(硬式/軟式)** を含む、選択した革 (**JT Leather(硬式)**、**JT Nonslip Leather(硬式)**、**ST Leather(硬式)**) からそれぞれのカラーを選択することが可能です。

迷彩レザー

グレー レッド シェリー ブルー イエロー ブラック



メッシュレザー

ホホワイト グレー C ブラウン ピンク オレンジ D オレンジ シェリー W ブラウン

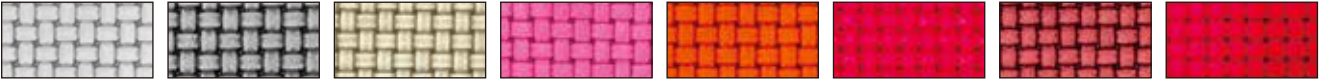

バーガンディ タン D ブラウン パープル スカイブルー ブルー ネイビー レッド

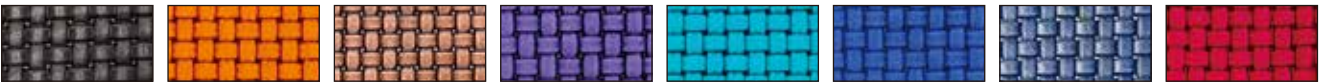

ライム ミント D グリーン ブラック N ブラック



西陣織

いなせ白 いなせ黒



コーデュラバリスティックナイロン

グレー オリーブ ネイビー ブラック



ちりめん

小花ちらし桃色 花ちらし 花短冊 小手毬 小花ちらし水色 波小花



4. 刺繍を選ぶ

刺繍を入れる際の注意点

刺繍入れについて様々な使用制限があります。
内容をご確認の上、ご発注の際はご注意ください様、お願い致します。

■投手用グラブについて

- 投手用グラブに個人名の刺繍を入れる場合、公認野球規則(1.15b)に記載されている通り。
その色はグラブ本体と同色とする。なお個人名以外にチーム名および背番号の刺繍入れも認めるが、個人名を含め、それらは親指のつけ根部分に1箇所に限るものとする。
(日本アマチュア野球規則委員会)

■高校野球公式大会について

- 高校野球公式大会ではグラブ、ミットの表面(捕球面および背面)に氏名、番号、その他の文字を入れることを禁止しています。

■オリジナルロゴ/オリジナル書体について

- オリジナルロゴやオリジナル書体も承ることが出来ます。ただし、希望される際は、納期や料金が追加になる場合があります。
- 商標などに関する名称の刺繍、複雑な書体やロゴに関してお断りする場合がございます。あらかじめご了承ください。

■文字数について

- 下記の表にて、加工可能な文字制限を超過した場合、縮小し見えにくくなる場合やお断りする場合があります。
- 単色刺繍およびカゲ付き刺繍、フチ付き刺繍は1箇所10文字まで無料です。
- 1箇所10文字を超過、および2箇所目より、**単色刺繍 1文字:330円(税込み)、カゲ付き刺繍 1文字:440円(税込み)、フチ付き刺繍 1文字:550円(税込み)**が追加になります。
- バンドスタイルが一体型の場合、親指部の刺繍可能文字数が表記の数値よりマイナス2文字になります。
- バンドスタイルがFBOの場合、親指部の刺繍可能文字数が表記の数値よりマイナス3文字になります。
- 丸型切り抜き刺繍を選択された場合、親指部の刺繍可能文字数が表記の数値よりマイナス2文字になります。
- 背面レース加工で、イコールやクロスイコール、クロス×4を選択した場合、刺繍位置を小指内側→小指外側へなど変更して頂く場合や文字の縮小をさせて頂く場合があります。

■その他

- D-Quest ロゴの刺繍を希望される場合、**ロゴ代:1,100円(税込み)**で承ります。
- D-Quest ロゴの刺繍を希望される場合、単色刺繍のみの対応になります。

刺繍部分別 加工可能文字数

対応箇所	110型		111型		112型		113型		153型		11F型		11FNOF型		Y11型		141型		146型		150型		151型		156型		157型		160型		161型		161S型	
	楷書	英字	楷書	英字	楷書	英字	楷書	英字	楷書	英字	楷書	英字	楷書	英字	楷書	英字	楷書	英字	楷書	英字	楷書	英字	楷書	英字	楷書	英字	楷書	英字	楷書	英字	楷書	英字		
親指部 (ノーマル系/FB)	8	11	8	11	8	11	10	13	7	10	9	13	9	13	8	11	8	11	8	11	8	11	8	11	8	11	8	11	9	12	8	11	8	11
親指部 (D-Flex Band)	8	11	8	11	8	11	10	13	7	10					8	11	9	12	9	12	8	11	9	12	9	11	8	11	10	13	9	12	9	12
平裏部 (1段につき)	7	9	7	9	7	9	7	9	7	9	6	8	6	8	6	8	7	9	7	9	7	9	7	9	7	9	7	9	7	9	7	9	7	9
平裏部 リングあり (1段につき)	3	5	3	5	3	5	3	5	3	5	3	5	3	5	3	5	3	5	3	5	3	5	3	5	3	5	3	5	3	5	3	5	3	5
平裏土手部	4	6	4	6	4	6	4	6	4	6	4	6	4	6	4	6	4	6	5	7	4	6	4	6	4	6	4	6	4	6	4	6	4	6
小指部	8	10	8	10	7	9	8	10	7	9	8	10	8	10	8	10	7	9	8	10	7	9	8	10	8	10	8	10	8	10	8	10	8	10
背面部 (CRW: 手口)	6	8	5	7	5	7			6	8											6	8					6	8						
各指一体型部 (D-Quest ロゴ以外)	6	8	6	8	6	8	6	8	6	8	6	8	6	8	6	8	6	8	6	8	6	8	6	8	6	8	6	8	6	8	6	8	6	8

対応箇所	162型		165型		166型		166S型		16F型		A14型		Y14型		Y15型		Y16型		170型		180型		181型		181S型		189型		190型		18F型		Y18型		
	楷書	英字	楷書	英字	楷書	英字	楷書	英字	楷書	英字	楷書	英字	楷書	英字	楷書	英字	楷書	英字	楷書	英字	楷書	英字	楷書	英字	楷書	英字	楷書	英字	楷書	英字	楷書	英字			
親指部 (ノーマル系/FB)	8	11	9	12	8	11	8	11	9	12	7	10	8	11	8	11	8	11	9	12	10	13	10	13	10	13	9	12	10	13	10	13	9	12	
親指部 (D-Flex Band)	9	12	10	13	9	12	9	12			9	11	8	11	8	11	8	11	9	12	11	14	11	14	11	14	9	12	11	14			10	13	
平裏部 (1段につき)	7	9	7	9	7	9	7	9	6	8	7	9	6	8	6	8	6	8	6	8	7	9	7	9	7	9	7	9	7	9	7	9	7	9	
平裏部 リングあり (1段につき)	3	5	3	5	3	5	3	5	3	5	3	5	3	5	3	5	3	5	3	5	3	5	3	5	3	5	3	5	3	5	3	5	3	5	
平裏土手部	4	6	4	6	4	6	4	6	4	6	4	6	4	6	4	6	4	6	4	6	4	6	4	6	4	6	4	6	4	6	4	6	4	6	
小指部	8	10	9	11	8	10	8	10	7	9	7	9	7	9	9	11	9	11	8	10	9	11	8	10	8	10	8	10	8	10	10	12	7	9	
背面部 (CRW: 手口)																																			
各指一体型部 (D-Quest ロゴ以外)	6	8	6	8	6	8	6	8	6	8	6	8	6	8	6	8	6	8	6	8	6	8	6	8	6	8	6	8	6	8	6	8	6	8	

●ノーマル系/FBは、バンドスタイルがノーマル、一体型、D-Qライン、FBO、FBKを選択した場合の表記です。

4-1. 刺繍箇所を選ぶ

- 指一体型部分は、*2-2 各指一体型を選ぶ。にて、各指一体型を選択された方のみ選択可能です。
- 背面部は、*2-1 バックスタイル/バンドスタイル/バンド裏を選ぶ。にて、**バックスタイル CRW**を選択された方のみ選択可能です。

親指部 平裏部 平裏土手部 小指部 指一体型部 背面部

4-2. 刺繍使用を選ぶ

単色刺繍 カゲ付き刺繍 フチ付き刺繍



4-3. 刺繍書体を選ぶ

●D-Quest ロゴを選択した場合、**本体価格 +1,100円 (税込み)** が追加になります。

楷書体



行書体



英字筆記体



英字活字体



D-Quest ロゴ



4-4. 刺繍カラーを選ぶ

●本体同系色を選択した場合、`4-1 刺繍箇所を選ぶ。にて選択した箇所と同系色になります。

ホワイト

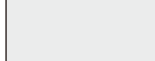

グレー



C ブラウン



ピンク



オレンジ



D オレンジ



シェリー



W ブラウン



タン



D ブラウン



パープル



スカイブルー



ブルー



ネイビー



レッド



ライム



ミント



D グリーン



ブラック

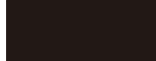

ライトゴールド



ライトシルバー



本体同系色



4-5-1. 丸型切り抜き刺繍を選ぶ

●丸型切り抜き刺繍も 1 文字と換算します。

●漢字 1 文字または、数字 2 桁までの対応になります。

●`2-1 バックスタイル/バンドスタイル/バンド裏を選ぶ。にて、バンドスタイル：一体型または、FBO を選択した場合、丸型切り抜き刺繍は選択出来ません。

丸型切り抜き刺繍あり

丸型切り抜き刺繍なし

4-5-2. 丸型切り抜き台カラーを選ぶ (丸型切り抜き刺繍ありを選択した方のみ)

●スムーズ台、ちりめん台を選択する場合のカラーは、`3-8-2 ツートンカラーを選ぶ。より選択してください。

黒台



紺台



赤台



青台



スムーズ台



ちりめん台



4-5-3. 丸型切り抜き刺繍カラーを選ぶ (丸型切り抜き刺繍ありを選択した方のみ)

ホワイト



グレー



C ブラウン

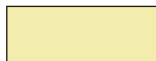

ピンク



オレンジ



D オレンジ



シェリー



W ブラウン



タン



D ブラウン



パープル



スカイブルー



ブルー



ネイビー



レッド



ライム



ミント



D グリーン



ブラック



ライトゴールド



ライトシルバー



本体同系色



4-6. 刺繍する文字を決める

5. その他項目を選ぶ

5-1. 型付けを選ぶ

●湯もみを選択した場合、**本体価格 +5,500円 (税込み)** および、納期 +7 日が追加になります。

型付け不要

スチーム型付けあり

湯もみ型付けあり

5-2. D-Quest CARE(メンテナンス&アフターケアサービス保証)を選ぶ

●D-Quest CARE を選択した場合、**本体価格 +16,500円 (税込み)** が追加になります。

●D-Quest CARE の詳細については、後方ページに記載しております。必ず内容をご確認の上、ご選択ください。

D-Quest CARE あり

D-Quest CARE なし

ORDER MITT

オーダーミット

高校野球公式大会ルールについて

高校野球公式大会ルールでは様々な使用制限があります。
内容をご確認の上、ご発注の際はご注意ください様、お願い致します。

■日本高等学校野球用具使用制限より抜粋

■マークの表記(商標)

- その大きさは縦4センチ、横7センチ以内のものとする。
- 商標の材質は、布片に刺繍または樹脂の成型物ほか、連盟が認めたものとする。
- 表記の箇所は背帯に近い部分、または親指のつけ根部分のいずれか1箇所とする。
- 投手グラブに商標を表示する場合、その色は文字の部分の色を含み、すべて白または灰色以外の色でなければならない。

■カラー

- 本体カラー：ブラウン系、オレンジ系、ブラックとする。また使用できるカラーであれば、表部と裏部(平裏部)のカラーが違っていても使用可とする。
- 品名・品番・マーク類などスタンプによって表示する場合の色は、ブラックまたは焼印の自然色でなければならない。
- 縫糸カラー：特に制限を定めない
- ハミダシカラー：グラブ本体と同系色で目立たないもの、または自然色とする。
- 投手用のしめひもは、グラブ本体と同色でなければならない。ただし、グラブ本体と同系色で目立たないものには差し支えない。
- 野手用(捕手用含む)グラブのしめひもは、本体カラーと同色とする。ただしブラックとブラウン系のしめひもに限っては本体カラーにかかわらず使用できる。

■その他

- グラブ・ミットの表面(捕球面・背面)に氏名、番号、その他文字を表記することを禁止する。
- 捕球面と背面が同一カラーであれば、革の表面への処理(スムース加工やシボ加工、パンチング加工)の違いは使用を認める。
- しめひもは、長すぎないこと。親指の長さ程度にすること。

【日本高等学校野球用具使用制限より抜粋】

■使用可能なカラーの組み合わせ

本体カラー レースカラー (しめひも)	C ブラウン	オレンジ	D オレンジ	シェリー	BO ブラウン	W ブラウン	バーガンディ	タン	D ブラウン	T ブラウン	ライム	ブラック	C ブラック	N ブラック
C ブラウン	○	○	○	○	○	○	○	○	○	○	○	○	○	○
オレンジ	×	○	×	×	×	×	×	×	×	×	×	×	×	×
D オレンジ	×	×	○	×	×	×	×	×	×	×	×	×	×	×
W ブラウン	○	○	○	○	○	○	○	○	○	○	○	○	○	○
タン	○	○	○	○	○	○	○	○	○	○	○	○	○	○
ブラウン	○	○	○	○	○	○	○	○	○	○	○	○	○	○
ライム	×	×	×	×	×	×	×	×	×	×	○	×	×	×
ブラック	○	○	○	○	○	○	○	○	○	○	○	○	○	○

■ヘリ革について

本体同色のみ使用可能

■ハミダシについて

本体同色の玉ハミもしくは、トコハミ：ホワイトのみ使用可能

詳しくは日本高等学校野球連盟ホームページをご参照ください。

<http://www.jhbf.or.jp/>



パーツの名称

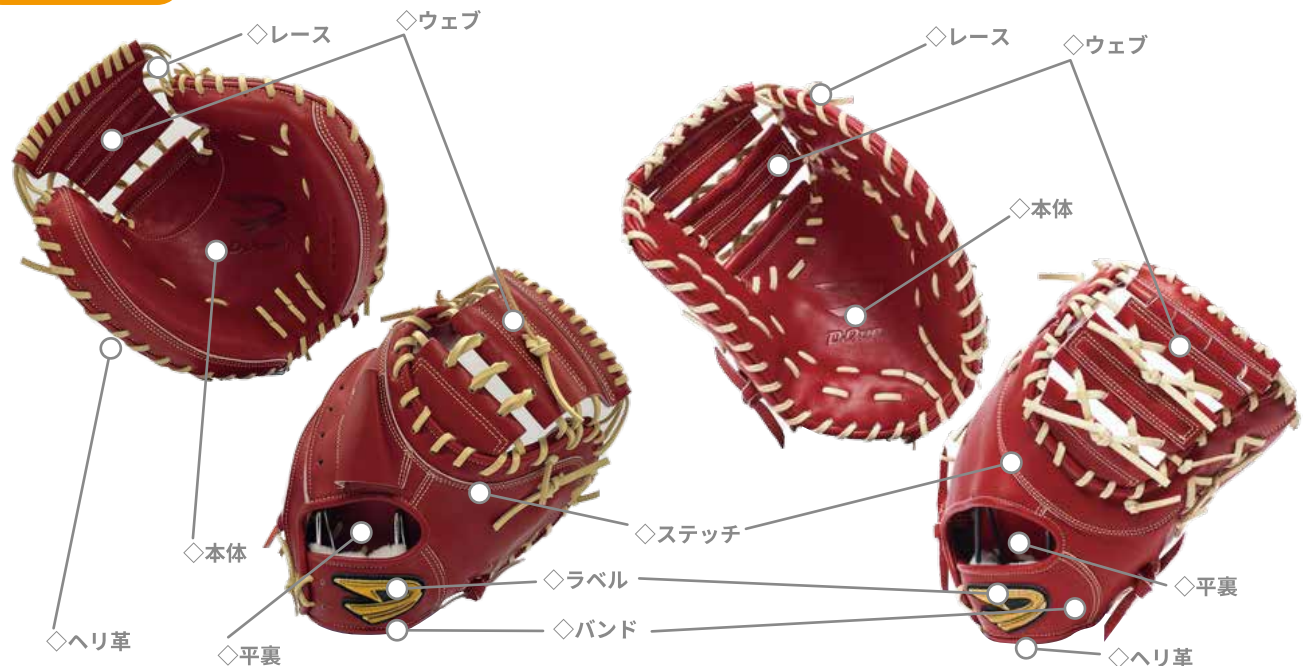

INDEX

ORDER GLOVE

型を選ぶ

形状・パーツを選ぶ

カラーを選ぶ

刺繍を選ぶ

ORDER MITT

型を選ぶ

形状・パーツを選ぶ

カラーを選ぶ

刺繍を選ぶ

保証

Wedding GLOVE

型・カラーを選ぶ

刺繍を選ぶ

オーダー用紙

ツートン仕様書

【ご注意】

- 納期：下記記載の通り、シーズンにより遅れが出る場合があります。
- 硬式用、軟式用共に原産国：日本、製造販売元：丸和株式会社。専用クラブ袋・専用化粧箱付き
- 発注後、仕様内容の変更・キャンセルはできません。
- 現在の皮革染め技術では摩擦、光、汗等による多少の脱色、色移行が避けられません。
- 皮革の色は染色技術上、記載のカラーと多少異なる場合があります。

硬式用

本体価格 **¥66,000** (税込み)

納期 **約 3 ヶ月**

軟式用

本体価格 **¥49,500** (税込み)

納期 **約 4 ヶ月**



1. 型を選ぶ

1-1. 品番を選ぶ

硬式ミット：DKO100

軟式ミット：DNO200

1-2. グラブの左右を選ぶ

右投げ用

左投げ用

1-3. 基本モデル (型番) を選ぶ

- **バックスタイル** はその基本モデル (型番) 専用バックスタイルです。

サイズチャート

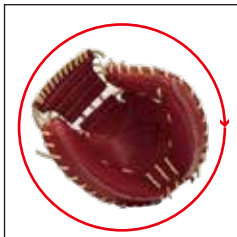

●ミットのサイズ表記について

- ・左記載の写真のように、**型の矢印方向の長さ**を基準にしています。
- ・ミットのポケットの深さにより仕上がり大きさが各ミットで異なります。
- ・下記図 C ミットサイズマップをご参照の上、ご参考にしてください。

オーダーミットサイズマップ

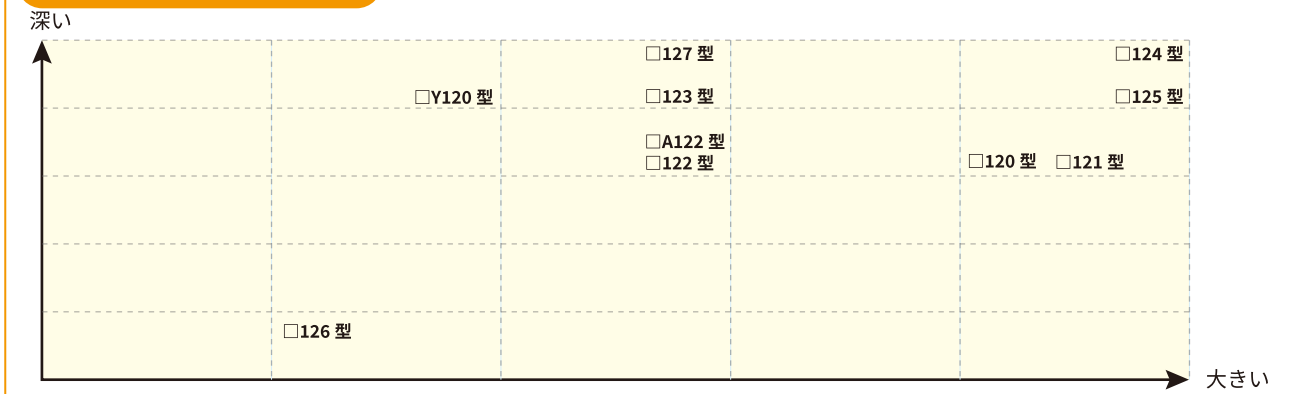

キャッチャーミット

□120 型



やや大きめ、親指側に深めのポケットを設計。
様々な捕球スタイルに対応し、手全体のフィット感を追求したファーストバックスタイルのモデル。

バックスタイル:FB

□121 型



やや大きめ、親指側に深めのポケットを設計。
様々な捕球スタイルに対応し、フレックス感があり、操作しやすいCRバックスタイルのモデル。

バックスタイル:CR

□122 型



やや小ぶり、親指側に深めのポケットを設計。
コンパクトサイズで操作性を高め、送球動作へスムーズに移行できるモデル。

バックスタイル:CR

□A122 型



やや小ぶり、親指側に深めのポケットを設計。
専用バックスタイルを採用し、手のホールド感と、屈曲性に優れたモデル。
※バックスタイル/バンドスタイル選択不可

バックスタイル:CRA

□123 型



やや小ぶり、親指側に深めのポケットを設計。
様々な捕球スタイルに対応し、手全体のフィット感を追求したファーストバックスタイルのモデル。

バックスタイル:FB

□124 型



大きめ、親指側に深めのポケットを設計。
深めのポケットでミットの奥でガッチリと捕球したいキャッチャーにおススメ。手全体のフィット感を追求したファーストバックスタイルのモデル。

バックスタイル:FB

□125 型



大きめ、親指側に深めのポケットを設計。
深めのポケットでミットの奥でガッチリと捕球したいキャッチャーにおススメ。フレックス感があり、操作しやすいCRバックスタイルのモデル。

バックスタイル:CR

□126 型



小ぶりでポケット浅めの設計。
手の感覚で捕球でき、送球動作へスムーズに移行ができる送球重視のモデル。

バックスタイル:CR

□127 型



やや小ぶり、深めのポケットを設計。
専用のツーピースウェブを採用し、より深めのポケットで捕球の安定性を高めたモデル。
※ウェブ選択不可

バックスタイル:CR

□Y120 型



中学生向けに手入れが合うように、ポケット、グラブサイズを調整した設計。
成長途中の手でもフィットし、扱いやすいポケットが特徴のモデル。

バックスタイル:CR

サイズチャート



●ミットのサイズ表記について

- ・左記載の写真のように、型の矢印方向の長さを基準にしています。
- ・ミットのポケットの深さにより仕上がりの大きさが各ミットで異なります。
- ・下記図Fミットのサイズマップをご参照の上、ご参考にしてください。

オーダーミットサイズマップ

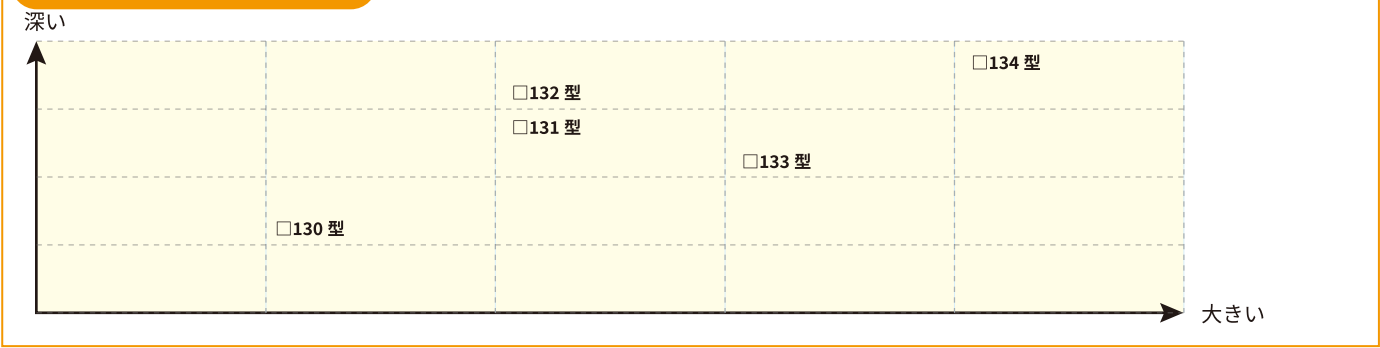

ファーストミット

□130 型



コンパクトサイズ設計。
野手用のグラブに近い感覚で使用でき、捕球から送球に移行しやすいモデル。

バックスタイル:CR

□131 型



スタンダードサイズ設計。
野手からの送球、打球に対する捕球にバランスよく対応できるモデル。

バックスタイル:CR

□132 型



深めポケット、スタンダードサイズ設計。
野手からの送球、打球に対する捕球にバランスよく対応できるモデル。

バックスタイル:CR

ファーストミット

□133 型

□134 型



大きめ、ポケット深めの設計。
ウェブ下のポケットでしっかり捕球ができるメジャースタイルモデル。

バックスタイル:FB

サイズ大きめ、ポケット広く深めの設計。
大きめのサイズではあるが、手のひらでボールをしっかり掴み、よりスムーズな送球へ移行できるモデル。

バックスタイル:CR

1-5. ウェブを選ぶ

- 写真上に記載されている表記は各基本モデル(型番)での専用ウェブです。
- TM などヘリ革を使用するウェブは `項目 3-3 ヘリ革` を選ぶ、で選択したヘリ革カラーと同色になります。
- 各パーツ、ツートンカラーの選択が可能です。●(黒丸)白数字で記載されている箇所でのちりめん、いなせ、コーデュラバリストティックナイロン `項目 3-8-2 参照` の選択は出来ません。

<p>□C1 126 型以外で選択可能</p> <p>①ウェブ上 ②ウェブ下</p>	<p>□C2 C ミット全型で選択可能</p> <p>①ウェブ上 ②ウェブ下</p>	<p>□C3 127 型のみ選択可能</p> <p>①ウェブ上1 ②ウェブ上2 ③ウェブ下</p>			
<p>□F1 130 型、131 型で選択可能</p> <p>①ウェブ上 ②ウェブ下</p>	<p>□F2 130 型、131 型で選択可能</p> <p>①エッジ上 ②エッジ下 ③ウェブ下</p>	<p>□F3 132 型、134 型で選択可能</p> <p>①捕球面側 ②背面側</p>	<p>□F4 132 型、134 型で選択可能</p> <p>①捕球面側 ②背面側 ③エッジ上</p>	<p>□F5 132 型、134 型で選択可能</p> <p>①エッジ下 ②エッジ上 ③タテ棒 ④横棒</p>	<p>□F6 130 型、131 型で選択可能</p> <p>①エッジ下 ②エッジ上 ③タテ棒 ④横棒</p>
<p>□F7 133 型で選択可能</p> <p>①横棒 ③タテ棒</p>	<p>□F8 130 型、131 型で選択可能</p> <p>①横棒 ③タテ棒</p>				

1-5-2. オリジナルウェブを作製する

- 前項目 1-5 ウェブ以外にもあなた理想のオリジナルウェブを作製することができます。
- オリジナルウェブを希望される場合、**本体価格 + 7,700 円 (税込み) ~**にて承ります。(複雑なウェブになりますと追加料金が加算されます。)
- オリジナルウェブを希望される場合、作成に時間を要する場合があります。納期の調整をさせていただく場合があります。
- オリジナルウェブを作成するにあたって、お客様のイメージや画像などをご準備頂く必要があります。デザインを弊社に委託される場合、デザイン料として**本体価格 + 5,500 円 (税込み) ~**にて承ります。
- 複雑なウェブに関して、対応し兼ねる場合があります。あらかじめご了承ください。

2. パーツ・形状を選ぶ

2-1. バックスタイル / バンドスタイル / バンド裏を選ぶ

●前項目 `1-3 基本モデル (型番) を選ぶ、で選択した型のバックスタイルになります。P24 ~ P26 の **バックスタイル** をご参照ください。

❖バックスタイルの選択※Cミットのみを選択項目

●前項目 `1-3 基本モデル (型番) を選ぶ、で A122 型を選択した場合、下記の項目は選択出来ません。

- ツマミ ハミダンあり

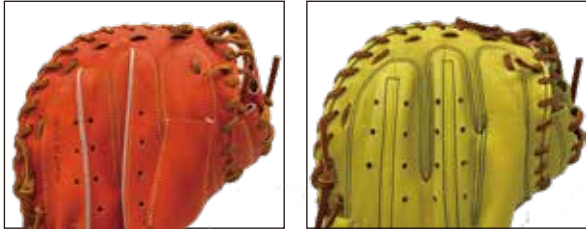

❖バンドスタイルの選択

●前項目 `1-3 基本モデル (型番) を選ぶ、で A122 型を選択した場合、下記の項目は選択出来ません。

バックスタイル CR の基本モデル (型番) を選択した場合

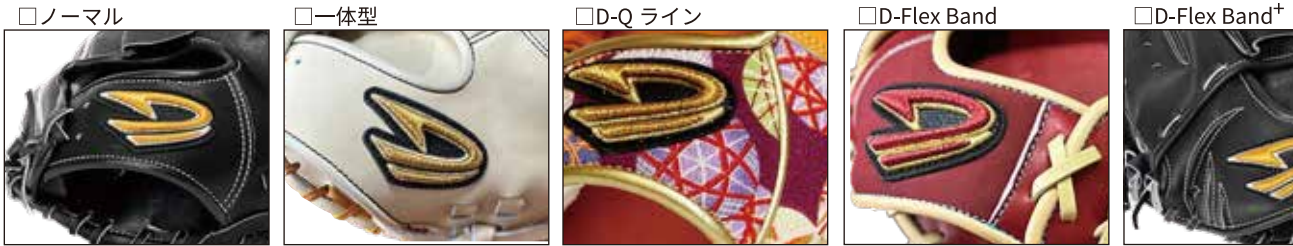

バックスタイル FB の基本モデル (型番) を選択した場合



D-Flex Band ※特許取得済み No.2020-072063

❖D-Flex Band とは、D-Quest 独自で設計した特殊なバンド部分のことを指します。老若男女問わず様々なプレイヤーが使用可能で、ありとあらゆる守備機会を力を発揮できる構造になっています。

❖バンド部分にウェットスーツにも使用される素材を使用。柔軟性と伸縮性があるので、手首部分がフィットします。同時に捕球面の浮きを軽減し閉じやすく、ボールを弾きにくくなります。



❖バンド裏の選択

●バンド裏 ファイテンを選択した場合、本体価格 +3,300 円 (税込み) が追加されます。

バンドスタイル ノーマル / 一体型 / D-Q ラインを選択した場合



バンドスタイル D-Flex Band / D-Flex Band⁺ を選択した場合



バンドスタイル FBO / FBK を選択した場合

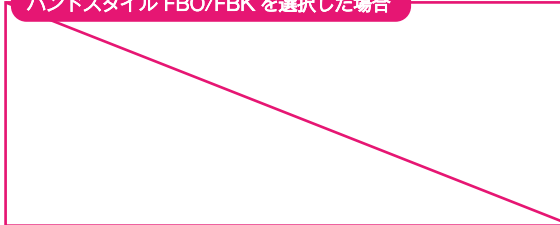

ファイテン加工



本商品はファイテン社の独自技術を取り入れたコラボレーション商品です

◆phiten 加工

phiten 加工とは、phiten 社の独自技術である水溶性メタル技術 "METAXI (メタックス)" と呼ばれる液体をネオプレーンに染み込ませた加工のことを指します。

手に触れるバンド裏 / D-Flex Band へ加工することにより、グラブを装着している再、守備機会などでストレスを軽減し、リラックス効果が得ることが、証明されています。(※個人差があります。)

球速がアップしたり、より遠くに遠投できるなどの効果を得ることができます。

◆METAX

METAXI (メタックス) とは、phiten 社最高レベルの水溶性メタル技術であり各種金属をナノレベルで水中に分散したものです。この技術を用いた商品を身に着けることで、カラダをリラックス状態へとサポートします。



本商品はファイテン社の水溶性メタル技術 (メタックス) を使用し開発しています。

ファイテンのアクアメタル技術 (メタックス、アクアチタン、アクアゴールド等) にストレスを抑制する可能性が見出されました。

「ストレス負荷モデル」を利用した実験で、マウスを拘束する装置にファイテンのアクアメタル (メタックス) を塗布し、塗布なしと比較したところ、拘束により引き起こされるストレスを抑制する可能性が見出されました。併せて、アクアメタル処置が、組織損傷や炎症を増悪させることもなかったことから、アクアメタル技術が安全であることの傍証も示唆されました。

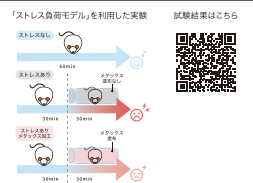

2-5. 指カバー / 指アテの選択を選ぶ

不要

指カバー

指アテ

指カバー + 指アテ

●キャッチャーミットのみ対応可能

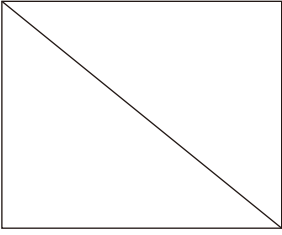

2-6. 指リング加工を選ぶ

●指リング加工を選択する場合、本体価格 +2,200円 (税込み) が追加になります。

●指リングのカラーは次項目 3-2 平裏素材 / カラーを選ぶ。にて選択したカラーと同色になります。

●指リング加工を選択し、次項目 4-1 刺繍箇所を選ぶ。にて平裏部分を選択した場合、文字数が1段3文字~5文字までになります。

不要

指リングあり

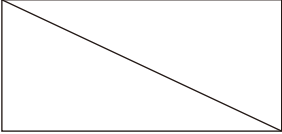

2-8. 芯材を選ぶ

● 1-1 品番を選ぶ。にて、軟式ミット : DNO200 を選択し、芯材を変更する場合、本体価格 +2,200円 (税込み) が追加になります。

硬式

硬さ

硬く 普通 柔らかく

厚さ

厚く 普通 薄く

軟式

硬さ変更

変更しない 硬く 柔らかく

厚さ変更

厚く 薄く



3. カラーを選ぶ

3-1. 本体素材 / カラーを選ぶ

- *1-1 品番を選ぶ。にて、軟式ミット DNO200 を選択した場合、**Classy Quest Leather** 以外の選択は出来ません。
- 選択した本体素材によって金額が異なります。ご注意ください。

Classy Quest Leather(硬式 / 軟式)

❖Classy Quest Leather/ 天然皮革：牛革（ステアハイド）/ 上品で柔らかく、優しい風合いであり、強度のある皮革を追求したレザー

C ブラウン オレンジ D オレンジ シェリー W ブラウン タン D ブラウン ライム



ブラック



高校野球公式大会ルール使用不可

ホワイト グレー ピンク パープル スカイブルー ブルー ネイビー レッド



ミント D グリーン



JT Leather(硬式) 本体価格 +5,500円 (税込み)

❖JT Leather/ 天然皮革：牛革（ステアハイド）/ 皮革繊維密度が高く、長持ちし、使うほど良く馴染むレザー

C ブラウン オレンジ W ブラウン ライム ブラック C ブラック



JT Nonslip Leather(硬式) 本体価格 +5,500円 (税込み)

❖JT Nonslip Leather/ 天然皮革：牛革（ステアハイド）/ 皮革繊維密度が高く、長持ちし、使うほど良く馴染むことに加え、革の表面にグリップ機能を施したレザー

バーガンディ T ブラウン ブラック



JT Wagyu Leather※C ミット専用(硬式) 本体価格 +5,500円 (税込み)

❖JT Wagyu Leather/ 天然皮革：牛革（和牛）/ 皮革繊維密度が他の革に比べさらに高く、硬め。長く使用してもへたりにくい、C ミット専用レザー

T ブラウン ブラック



ST Leather(硬式) 本体価格 +5,500円 (税込み)

❖ST Leather/ 天然皮革：牛革（ステアハイド）/ さめ細やかで弾力があり、捕球時にボールを優しく包み込む感覚を感じるレザー

C ブラウン BO ブラウン D ブラウン ライム ブラック N ブラック



3-2. 平裏素材 / カラーを選ぶ

- *1-1 品番を選ぶ。にて軟式ミット DNO200 を選択した場合、SG レザーの選択は出来ません。

共革 ソフトレザー SG レザー

3-1 本体カラー
より選択

ブラックのみ

ブラックのみ

平裏素材

- ❖ソフトレザー レザー自体を柔らかく加工したものを仕様。柔らかい表面が当たりを良く。グリップ感のある平裏専用レザー
- ❖SG レザー レザーの表面に、抗菌・制菌・防臭効果のある加工を施し、ハードな練習を毎日こなす選手におすすめの平裏専用レザー

3-3. ヘリ革カラーを選ぶ

●高校野球公式大会ルールでは本体と同色以外のカラーの使用は禁止されています。



3-4. レースカラーを選ぶ

●高校野球公式大会ルールでは使用を禁止されているカラー / 組み合わせがあります。5 ページを参照ください。



高校野球公式大会ルール使用不可

●ゴールドおよびシルバーのレースは塗装が剥がれる場合があります。



3-5. ハミダシカラーを選ぶ

●高校野球公式大会ルールでは使用を禁止されているカラー / 組み合わせがあります。5 ページを参照ください。

●*2-2 バックスタイルを選ぶ。にて、ハミダシありを選んだ方、2-2 バンドスタイルを選ぶ。にて、D-Q ラインを選んだ方のみ選択が可能です。

トコハミ

ホワイト



タマハミ



3-6. ラベルカラーを選ぶ

●野球・ソフトボール用具規定において[投手用グラブの商標・マークの色は白、灰色以外の色でなければならない。]と定められています。



3-7. ステッチカラーを選ぶ

●高校野球公式大会ルールではレインボーは使用を禁止されています。

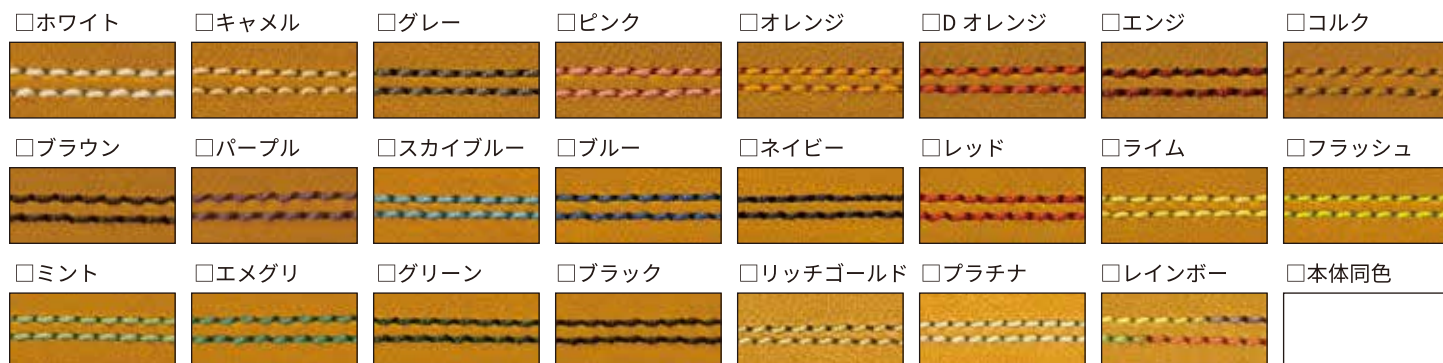

3-8-1. ツートンカラーの指示を選ぶ

●高校野球公式大会ルールでは、ツートンカラーは禁止となっております。

ツートンあり

ツートンなし

3-8-2. ツートンカラーを選ぶ (ツートンありを選択した場合)

- 本体カラーを含み、2色以上選択すると、1色追加ごとに本体価格+3,300円(税込み)が追加されます。
- メッシュレザーおよび迷彩レザーを本体と同色で選択した場合も、1色追加と加算します。
- 西陣織、コーデュラバリスティックナイロン、ちりめんは[指止め]や[FBベルト]などの本体に使用できない箇所があります。
- ツートンを希望される場合、オーダー仕様書とは別に後方ページにあるツートン指示書のご記入をお願い致します。

スムース

30 ページの本体カラーから選択してください。

スムース(本体と同素材)をツートンに使用する場合のご注意

- ◎ *3-1. 本体素材 / カラーを選ぶ。にて、**Classy Quest Leather(硬式 / 軟式)** を選択した場合、**Classy Quest Leather(硬式 / 軟式)** 内のカラーより、選択してください。
- ◎ *3-1. 本体素材 / カラーを選ぶ。にて、**Classy Quest Leather(硬式 / 軟式)** 以外を選択した場合、**Classy Quest Leather(硬式 / 軟式)** を含む、選択した革 (**JT Leather(硬式)**、**JT Nonslip Leather(硬式)**、**JT Wagyu Leather※C ミット専用(硬式)**、**ST Leather(硬式)**) からそれぞれのカラーを選択することが可能です。

迷彩レザー

グレー レッド シェリー ブルー イエロー ブラック



メッシュレザー

ホワイト グレー C ブラウン ピンク オレンジ D オレンジ シェリー W ブラウン

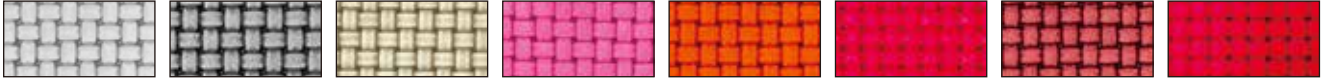

バーガンディ タン D ブラウン パープル スカイブルー ブルー ネイビー レッド

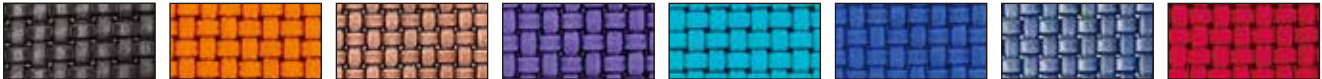

ライム ミント D グリーン ブラック N ブラック



西陣織

いなせ白 いなせ黒



コーデュラバリスティックナイロン

グレー オリーブ ネイビー ブラック



ちりめん

小花ちらし桃色 花ちらし 花短冊 小手毬 小花ちらし水色 波小花



4. 刺繍を選ぶ

刺繍を入れる際の注意点

刺繍入れについて様々な使用制限があります。
内容をご確認の上、ご発注の際はご注意ください様、お願い致します。

- 投手用グラブについて
 - 投手用グラブに個人名の刺繍を入れる場合、公認野球規則(1.15b)に記載されている通り。
その色はグラブ本体と同色とする。なお個人名以外にチーム名および背番号の刺繍入れも認めるが、個人名を含め、それらは親指のつけ根部分に1箇所に限るものとする。
(日本アマチュア野球規則委員会)
- 高校野球公式大会について
 - 高校野球公式大会ではグラブ、ミットの表面(捕球面および背面)に氏名、番号、その他の文字を入れることを禁止しています。
- オリジナルロゴ/オリジナル書体について
 - オリジナルロゴやオリジナル書体も承ることが出来ます。ただし、希望される際は、納期や料金が追加になる場合があります。
 - 商標などに関する名称の刺繍、複雑な書体やロゴに関してお断りする場合がございます。あらかじめご了承ください。
- 文字数について
 - 下記の表にて、加工可能な文字制限を超過した場合、縮小し見えにくくなる場合やお断りする場合があります。
 - 単色刺繍およびカゲ付き刺繍、フチ付き刺繍は1箇所10文字まで無料です。
 - 1箇所10文字を超過、および2箇所目より、**単色刺繍1文字:330円(税込み)**、**カゲ付き刺繍1文字:440円(税込み)**、**フチ付き刺繍1文字:550円(税込み)**が追加になります。
 - バンドスタイルが一体型の場合、親指部の刺繍可能文字数が表記の数値よりマイナス2文字になります。
 - バンドスタイルがFBOの場合、親指部の刺繍可能文字数が表記の数値よりマイナス3文字になります。
 - 丸型切り抜き刺繍を選択された場合、親指部の刺繍可能文字数が表記の数値よりマイナス2文字になります。
 - 背面レース加工で、イコールやクロスイコール、クロス×4を選択した場合、刺繍位置を小指内側→小指外側へなど変更して頂く場合や文字の縮小をさせて頂く場合があります。
- その他
 - D-Quest ロゴの刺繍を希望される場合、**ロゴ代:1,100円(税込み)**で承ります。
 - D-Quest ロゴの刺繍を希望される場合、単色刺繍のみの対応になります。

刺繍部分別 加工可能文字数

◆キャッチャーミット

対応型	120型		121型		122型		A122型		123型		124型		125型		126型		127型		Y120型	
	楷書	英字	楷書	英字	楷書	英字	楷書	英字	楷書	英字	楷書	英字	楷書	英字	楷書	英字	楷書	英字	楷書	英字
親指部 (ノーマル系/FB)	5	7	6	8	6	8	6	8	5	7	4	6	4	6	7	9	7	9	5	7
親指部 (D-Flex Band)			8	11	8	11	8	11					7	9	8	10	8	10	6	9
平裏部 (1段につき)	4	6	4	6	4	6	4	6	4	6	4	6	4	6	6	8	6	8	4	6
平裏部 リングあり (1段につき)	4	6	4	6	4	6	4	6	4	6	4	6	4	6	5	7	5	7	5	5
平裏土手部	3	5	3	5	3	5	3	5	3	5	3	5	3	5	4	6	4	6	3	5
小指部	4	6	4	6	4	6	4	6	4	6	4	6	4	6	4	6	4	6	4	6

◆ファーストミット

対応型	130型		131型		132型		133型		134型	
	楷書	英字	楷書	英字	楷書	英字	楷書	英字	楷書	英字
親指部 (ノーマル系/FB)	5	7	4	6	4	6	5	7	5	7
親指部 (D-Flex Band)	5	7	5	7	5	7			5	7
平裏部 (1段につき)	5	7	5	7	5	7	5	7	5	7
平裏部 リングあり (1段につき)	3	5	3	5	3	5	2	4	3	5
平裏土手部	4	6	4	6	4	6	4	6	4	6
小指部							9	11		
背面部 (Fミット:手口)	4	6	5	7	5	7			5	7

- ノーマル系/FBは、バンドスタイルがノーマル、一体型、D-Qライン、FBO、FBKを選択した場合の表記です。

4-1. 刺繍箇所を選ぶ

- 背面部はファーストミットのみ、選択することができます。

親指部 平裏部 平裏土手部 小指部 背面部

4-2. 刺繍使用を選ぶ

単色刺繍 カゲ付き刺繍 フチ付き刺繍



4-3. 刺繍書体を選ぶ

●D-Quest ロゴを選択した場合、**本体価格 +1,100円 (税込み)** が追加になります。

楷書体



行書体



英字筆記体



英字活字体



D-Quest ロゴ



4-4. 刺繍カラーを選ぶ

●本体同系色を選択した場合、`4-1 刺繍箇所を選ぶ。

ホワイト



グレー



C ブラウン

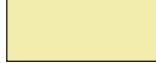

ピンク



オレンジ



D オレンジ



シェリー



W ブラウン



タン



D ブラウン



パープル



スカイブルー



ブルー



ネイビー



レッド



ライム



ミント



D グリーン



ブラック

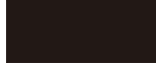

ライトゴールド



ライトシルバー



本体同系色



4-5-1. 丸型切り抜き刺繍を選ぶ

●丸型切り抜き刺繍も 1 文字と換算します。

●漢字 1 文字または、数字 2 桁までの対応になります。

●`2-1 バックスタイル/バンドスタイル/バンド裏を選ぶ。にて、バンドスタイル：一体型または、FBO を選択した場合、丸型切り抜き刺繍は選択出来ません。

丸型切り抜き刺繍あり

丸型切り抜き刺繍なし

4-5-2. 丸型切り抜き台カラーを選ぶ (丸型切り抜き刺繍ありを選択した方のみ)

●スムーズ台、ちりめん台を選択する場合のカラーは、`3-8-2 ツートンカラーを選ぶ。より選択してください。

黒台



紺台



赤台



青台



スムーズ台



ちりめん台



4-5-3. 丸型切り刺繍カラーを選ぶ (丸型切り抜き刺繍ありを選択した方のみ)

ホワイト



グレー



C ブラウン



ピンク



オレンジ



D オレンジ



シェリー



W ブラウン



タン



D ブラウン



パープル



スカイブルー



ブルー



ネイビー



レッド



ライム



ミント



D グリーン



ブラック



ライトゴールド



ライトシルバー



本体同系色



4-6. 刺繍する文字を決める

5. その他項目を選ぶ

5-1. 型付けを選ぶ

●湯もみを選択した場合、**本体価格 +5,500円 (税込み)** および、納期 +7 日が追加になります。

型付け不要

スチーム型付けあり

湯もみ型付けあり

5-2.D-Quest CARE(メンテナンス&アフターケアサービス保証)を選ぶ

●D-Quest CARE を選択した場合、**本体価格 +16,500円 (税込み)** が追加になります。

●D-Quest CARE の詳細については、後方ページに記載しております。必ず内容をご確認の上、ご選択ください。

D-Quest CARE あり

D-Quest CARE なし

D-Quest のオーダーグラブをご購入頂いた方に、ご希望で保証 / サービスを寄与しております。
内容をご確認の上、ご発注の際にご検討頂きます様、お願い致します。

D-Quest

CARE



グラブメンテナンス & アフターサービス

D-Quest は、野球を愛する職人集団です。
グラブは使えば使うほど、手に馴染むと同時に劣化の早い道具です。
しかし、私たちは、皆さまの手に馴染んだグラブであればあるほど、長くお使いいただきたいと考えています。
通常、メーカーは「壊れたら新しく買って欲しい」と考えるのが普通です。
ですが、一つ一つにドラマが刻まれ、ただの道具ではなくなったグラブをたくさん見てきました。
私たちはグラブを開発し、製作・販売するファクトリーブランドです。商品には自信があります。
直して使う。メンテナンスしながら長く使っていただけるように、プロ野球選手も担当するグラブフィッターが、あなたのグラブメンテナンスを担当します。

D-Quest CARE とは？

グラブのカスタマイズまたはアクシデントによる損傷などに対するアフターメンテナンスを、3年間に1度受けることができる保証サービスです。さらに、グラブのフィッティングに関する調整を専任グラブフィッターにメールで優先的に問い合わせることもできます。

詳細は次のページを CHECK!!

いつな時に
おすすめてあげよう！

CASE 1

高校入学前に購入。3年生終了時にメンテナンス、カスタマイズを実施。
大学生/社会人野球での使用に向けて、ヘリや紐を高校生では使用できなかったカラーに変える。

CASE 2

中学硬式野球で高校生では使用できないカラーを使用。高校入学前にメンテナンス、カスタムを実施。
高校野球対応グラブに変える。

CASE 3

社会人になり購入。3年間使用して頂き、カラーに飽きた際に紐やヘリ、ラベルをカスタム。新しいグラブとして使用して頂く。

D-Quest CARE



お申込方法

商品の新規購入時に、D-Quest CAREをお申し込みください。

料金

16,500円(税込)/3年間

有効期間

工場出荷日から3年間、期間中1回利用可能

対応できるカスタマイズ&メンテナンス

- ✓ レースの交換/カラー変更
- ✓ 裂け・破れの修理
- ✓ フィッティングの調整
- ✓ ヘリ革の交換/カラー変更
- ✓ グリスの補充
- ✓ D-FlexBandの交換 (搭載モデルのみ)
- ✓ ラベルの交換/カラー変更
- ✓ 汚れ落とし

ご利用の流れ

1. 新品購入時にオプション項目でD-Quest CAREのお申し込みください。
2. 商品発送時に「D-Quest CAREカード」と「問診票」を送付いたします。
3. 期間中のサービス利用時に、「問診票」に必要事項を記載し、「D-Quest CAREカード」と対象グラブを弊社までお送りください。※送料についてはお客様負担とさせていただきます。
4. 弊社にてカスタマイズ&メンテナンスを実施します。フィッティング調整については、グラブフィッターからメールまたはお電話にてご連絡することがございます。
5. 「D-Quest CAREカード」と「問診票のコピー」、サービス対応済みのグラブを返送いたします。

保証規定

- 1.D-Questオーダーグラブをご購入頂き、D-Quest CAREに加入された方は、カスタマイズ&メンテナンスを3年の間に1度、対応致します。カスタマイズ&メンテナンスを受けられる際は「D-Quest CAREカード」と「問診表」、「グラブ」をお客様負担で弊社まで発送頂きます。カスタマイズ&メンテナンス完了後の返送運賃は弊社が負担いたします。
 - 2.保証有効期間は工場出荷日から3年です。
 - 3.サービス期間内でも次の場合は有料修理となります。
 - a.使用上の誤り、及び不当な修理や改造による破損及び損傷と弊社が判断した場合
 - b.火災、地震、水害、その他天災地変等の外部要因による破損及び損傷
 - c.D-Quest CAREカードの提示がない場合
 - d. D-Quest CAREカードに保障番号、ご本人の直筆サインの記載がない場合
 - 4.D-Quest CAREカードは再発行いたしませんので大切に保管ください。
 - 5.D-Quest CAREは日本国内においてのみ有効です。
- ※保証期間後のカスタマイズ&メンテナンスにつきましては、弊社までご連絡を下さい。本書によってお客様の法律上の権利を制限するものではありません。

Wedding Glove

納期 約3ヶ月

【ご注意】

- ◎納期：下記記載の通り、シーズンにより遅れが出る場合があります。
- ◎原産国：日本、製造販売元：丸和株式会社
- ◎発注後、仕様内容の変更：キャンセルはできません。
- ◎現在の皮革染料技術では摩擦、光、汗等による多少の脱色、色移りが避けられません。
- ◎皮革の色は染色技術上、記載のカラーと多少異なる場合があります。



1. 型 / カラーを選ぶ

1-1. 型 / 本体カラーを選ぶ

通常グラブサイズ (30.0cm)

●写真はイメージです。※指カバーは全商品付きません。

ちりめん白



本体価格 **¥55,000** (税込み)

小花ちらし (桃色)



本体価格 **¥55,000** (税込み)

花ちらし



本体価格 **¥55,000** (税込み)

花短冊



本体価格 **¥55,000** (税込み)

小手毬



本体価格 **¥55,000** (税込み)

小花ちらし (水色)



本体価格 **¥55,000** (税込み)

波小花



本体価格 **¥55,000** (税込み)

エナメル白



本体価格 **¥55,000** (税込み)

ミニチュアグラブサイズ (21.0cm)

ちりめん白



本体価格 **¥33,000** (税込み)

小花ちらし (桃色)



本体価格 **¥33,000** (税込み)

花ちらし



本体価格 **¥33,000** (税込み)

花短冊



本体価格 **¥33,000** (税込み)

小手毬



本体価格 **¥33,000** (税込み)

小花ちらし (水色)



本体価格 **¥33,000** (税込み)

波小花



本体価格 **¥33,000** (税込み)

1-2. ヘリ革 / ハミダシ / レースカラーを選ぶ

●ヘリ革 / ハミダシ / レースカラーの3箇所全て下記にて選択したカラーになります。

ゴールド シルバー



2. 刺繍を選ぶ

2-1. 刺繍箇所を選ぶ

捕球面



ウェブ



2-2. 刺繍の仕様を選ぶ

洋風 (通常サイズ専用)

和風 (通常サイズ専用)

洋風 (ミニチュア専用)

和風 (ミニチュア専用)



2-3. 下記3箇所の刺繍する文字を選ぶ

●刺繍カラーは選べません。

新郎名

新婦名

年月日

3. その他項目を選ぶ

3-1. 台座の有無を選ぶ

●台座ありを選択した場合、通常サイズ用：本体価格+3,300円(税込み)、ミニチュアサイズ用：本体価格+2,200円(税込み)が追加になります。
●台座ありを選択した場合、カラーはグラブ本体カラー(捕球面カラー)と、1-2ヘリ革/ハミダシ/レースカラーを選ぶ。にて選択したカラーになります。

台座あり

台座なし



3-2. アクリルケースの有無を選ぶ

●アクリルケースありを選択した場合、通常サイズ用：本体価格+29,700円(税込み)、ミニチュアサイズ用：本体価格+25,500円(税込み)が追加になります。
●アクリルケースありを選択した場合、通常サイズ、ミニチュアサイズ共に台座が付きます。

アクリルケースあり

アクリルケースなし



ご氏名 / 店舗名	様 店	ご利用区分	男性 女性	野球 ソフトボール	一般 高校 大学 中学	ご住所	〒 _____	ご連絡先	TEL _____ アドレス _____
-----------	--------	-------	----------	--------------	----------------------	-----	---------	------	-------------------------

1. 型を選ぶ

■1-1 品番を選ぶ

■1-2 グラブの左右 / 個数

DKO100(硬式)	DN0200(軟式)	右投げ用	左投げ用	個
------------	------------	------	------	---

■1-3 基本モデル(型番)を選ぶ

110 型	111 型	112 型	113 型	115 型
11F 型	11FN0F 型	Y11 型		

◇内野手用

141 型	146 型	150 型	151 型	156 型
157 型	160 型	161 型	161S 型	162 型
165 型	166 型	166S 型	16F 型	A14 型
Y14 型	Y15 型	Y16 型		

◇外野手用

170 型	180 型	181 型	181S 型	189 型
190 型	18F 型	Y18 型		

■1-4 基本モデルからのサイズ変更

変更なし	-5mm	-10mm	+5mm	+10mm
------	------	-------	------	-------

■1-5 ウェブを選ぶ

ウェブ

2. パーツ・形状を選ぶ

■2-1 バックスタイルを選ぶ

CR	CRU バック	CRW	CRS	FB
----	---------	-----	-----	----

■2-2 バンドスタイルを選ぶ

ノーマル	一体型	D-Q ライン
------	-----	---------

■2-3 バンド裏を選ぶ

D-Flex Band	D-Flex Band+	FBO	FBK
-------------	--------------	-----	-----

【ノーマルバンド専用】

ムートン:白	ムートン:黒
ムートン:オレンジ	ノーマル
ネオプレーン	ファイテン

■2-4 各指一体型を選ぶ

不要	あり	人指	中指	薬指
----	----	----	----	----

【加工位置】

■2-5 ポケット / ヒールレースを選ぶ

S	W	W/W	FO
---	---	-----	----

【ポケット】

1 本入れ	2 本入れ (仕切りあり)
順巻き	逆巻き (仕切りなし)

■2-6 指カバ / 指アテを選ぶ

不要	指カバ	指アテ	人指	人中指間	中指
----	-----	-----	----	------	----

【装着箇所】

■2-7 背面レース加工

不要	指リングあり	不要	イコール	人中クロス
			クロス/イコール	クロス×3

■2-8 芯材を選ぶ

◇軟式用

硬さ	硬さ	変更しない
厚さ	厚さ	厚さ

◇硬式用

厚さ	厚さ	厚さ
----	----	----

3. カラーを選ぶ

■3-1 本体カラーを選ぶ

Classy Quest Leather	[カラー]
JT Leather	
JT Nonslip Leather	
ST Leather	

■3-2 平裏素材 / カラーを選ぶ

共革	[カラー]
ソフトレザー	
SG レザー※硬式用のみ	

■3-3 ヘリ革カラーを選ぶ

3-4 レースカラーを選ぶ

■3-5 ハミダシカラーを選ぶ

トコハミ	[カラー]
玉ハミ	

■3-6 ラベルカラーを選ぶ

--

■3-7 ステッチカラーを選ぶ

3-8-1 ツーントンの有無を選ぶ	ツーン指定ありの場合
あり	別紙記載をお願いします。
なし	

5. その他

■5-1 型付けを選ぶ

不要	スチーム	湯もみ	D-Quest CARE	あり	なし
----	------	-----	--------------	----	----

■5-2 保証の有無を選ぶ

人差し指	出ささない
指の太さ	出さ
細め	普通
手の大きさ	指間レース
小さめ	普通
大きめ	普通
緩め	普通
きつめ	普通

■5-3 オプション

■5-4 指の太さ

■5-5 手の大きさ

■5-6 指間レース

■5-7 緩め

■5-8 きつめ

■5-9 備考欄

4. 刺繍を選ぶ

刺繍位置	書体	刺繍本体カラー	仕様	刺繍カゲ / フチカラー
1 カ所目	楷書体 行書体 英字活字体 英字筆記体 ロゴ	単色 カゲ フチ	単色 カゲ フチ	丸型切り抜き 台カラー
2 カ所目	楷書体 行書体 英字活字体 英字筆記体 ロゴ	単色 カゲ フチ	単色 カゲ フチ	刺繍カラー
3 カ所目	楷書体 行書体 英字活字体 英字筆記体 ロゴ	単色 カゲ フチ	単色 カゲ フチ	刺繍文字

■弊社インスタグラムへの投稿

可 不可

ご氏名 / ご店舗名 _____

様 _____

店 _____

イラストはあくまでもイメージです。
 ▲当イラストは、バックスタイル「CR」/ハンドスタイル「OR」/ハンドスタイル「一体型」を描いたものです。
 ▲※印が記載されている項目では、ちりめん、いなせ、ノーデュラバリスティックナイロンは選択出来ません。
 ▲バンド部分は「ノーマル」/「D-Q ライン」または、「D-Flex Band」を選択された場合のみご記入ください。
 ▲ウエブ部分は「1-5」にて選択されたウエブの番号に沿って、ご記入ください。

- **※本体素材 / カラー**
- Classy Quest Leather
 - JT Leather
 - JT Nonslip Leather
 - ST Leather

- **※平裏素材 / カラー**
- 共革
 - ソフトレザー
 - SG レザー

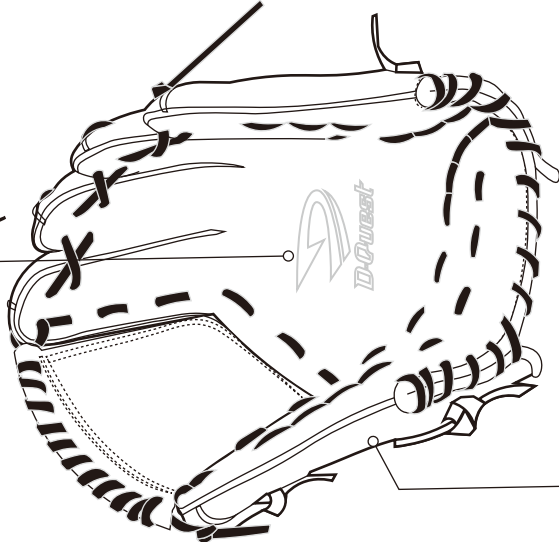
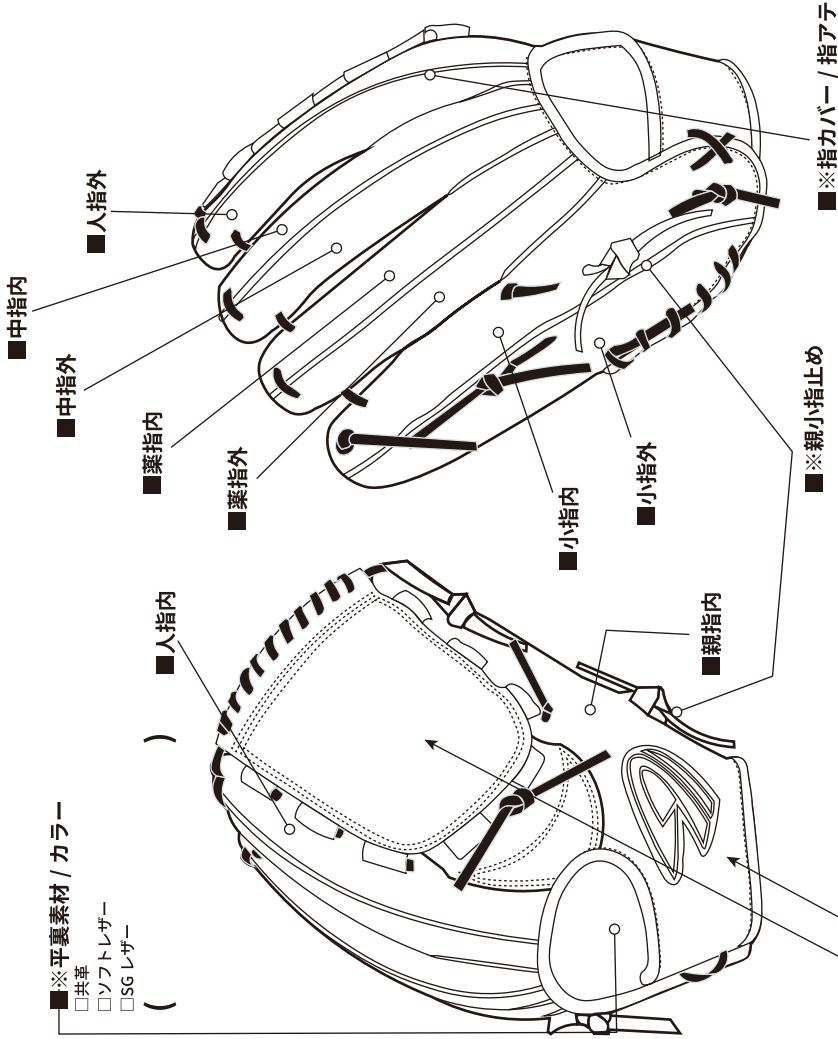

■ **3-8-1 ツートン指定**

※2-3 各指一一体型を選択した場合、対になる指は、同カラーになります。

- 親指外 ()
- 親指内 ()
- 人指内 ()
- 人指外 ()
- 中指内 ()
- 中指外 ()
- 薬指内 ()
- 薬指外 ()
- 小指内 ()
- 小指外 ()
- ※親小指止め ()
- ※指カバー / 指アテ ()

■ **2-1-2 バンドスタイル**

- ノーマル / D-Q ラインの場合
- バンド ()
- ※ノーマルバンドの場合、ちりめん、いなせ、ノーデュラバリスティックナイロンは選択不可

- D-Flex Band の場合
- D-Flex ()
- ※バンドサイド ()

- D-Flex Band⁺ の場合
- D-Flex ()
- ※親小指止め ()

■ **1-5 ウェブツートン指定**

- 選択したウェブ ()
- ① 捕球面側 ()
 - ② 背面側 ()
 - ③ タテ棒 ()
 - ④ ヨコ棒 ()
 - ⑤ エッジ上 ()
 - ⑥ エッジ下 ()
 - ⑦ ヘリ革 ()
 - ⑧ ウェブ中 ()

ご注文/ご店舗名 _____

様 _____

店 _____

イラストはあくまでもイメージです。
 ▲当イラストは、バックスタイル-CRW/バンドスタイル-CRW/バンドスタイル:一体型を描いたものです。
 ▲※印が記載されている項目では、ちりめん、いなせ、コーデュラハリスステイクアイロンは選択出来ません。
 ▲バンド部分はノーマル/D-Q ラインまたは、D-Flex Bandを選択された場合のみご記入ください。
 ▲ウエブ部分は■+5にて選択されたウエブの番号に沿って、ご記入ください。

- ※本体素材 / カラー
- Classy Quest Leather
 - JT Leather
 - JT Nonslip Leather
 - ST Leather

- ※平裏素材 / カラー
- 共通
 - ソフトレザー
 - SG レザー

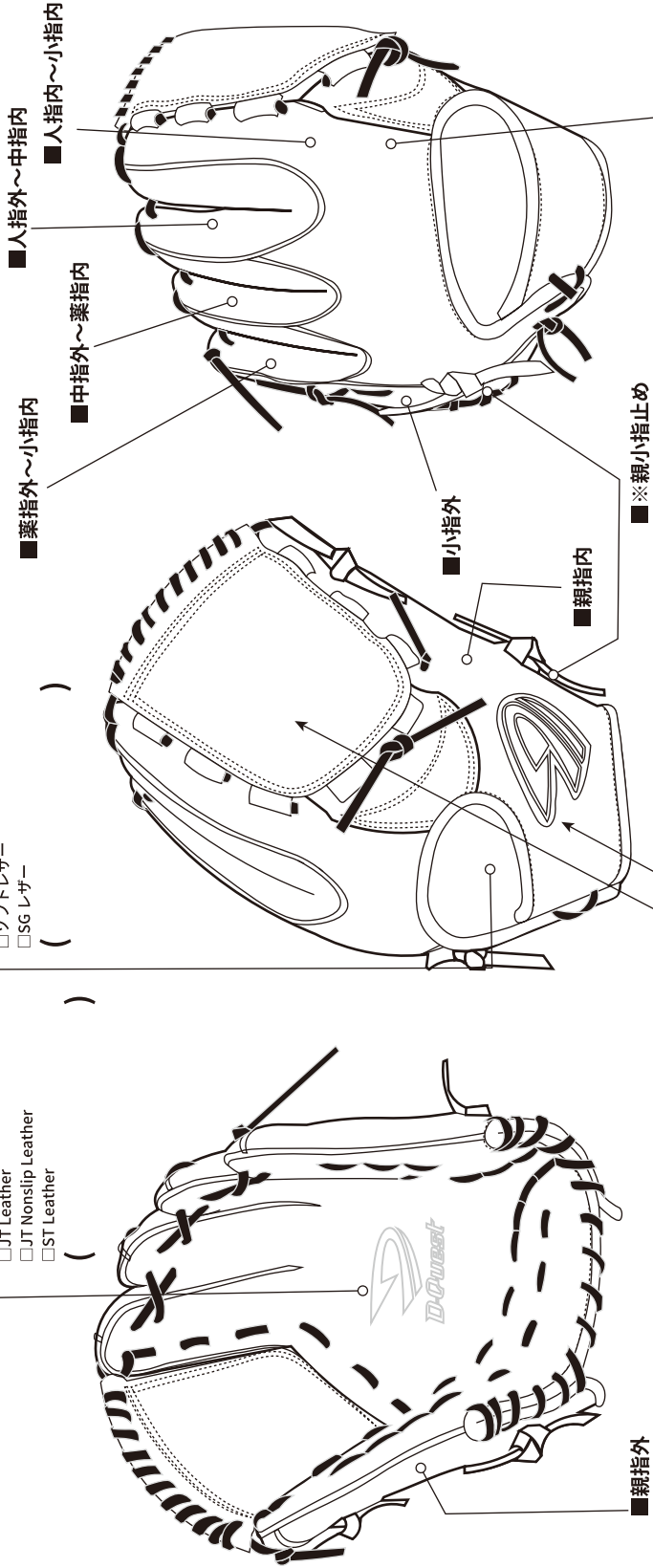

■1-5 ウェブツートン指定

選択したウエブ ()

①捕球面側 ()

②背面側 ()

③タテ棒 ()

④ヨコ棒 ()

⑤エッジ上 ()

⑥エッジ下 ()

⑦ヘリ革 ()

⑧ウエブ中 ()

■2-1-2 バンドスタイル

ノーマル/D-Q ラインの場合

バンド ()

※ノーマルバンドの場合、ちりめん、いなせ、コーデュラハリスステイクアイロンは選択不可

D-Flex Band の場合

D-Flex ()

※バンドサイド ()

■指カバー / 指アテ

D-Flex Band⁺の場合

バンド ()

D-Flex ()

※指カバー / 指アテ ()

※2-5にて選択した場合のみ

■3-8-1 ツートン指定

■親指外 ()

■親指内 ()

■人指内~小指内 ()

■人指外~中指内 ()

■中指外~薬指内 ()

■薬指外~小指内 ()

■小指外 ()

■※親小指止め ()

■※指カバー / 指アテ ()

ご氏名 / ご店舗名

様

店

イラストはあくまでもイメージです。
 ▲当イラストは、バックスタイル・CR Uバック / バンドスタイル: 一体型を描いたものです。
 ※印が記載されている項目では、ちりめん、いなせ、ニューデュラバリスティックファイロンは選択出来ません。
 ▲バンド部分はノーマル/D-Q ラインまたは、D-Flex Band を選択された場合のみご記入ください。
 ▲ウエブ部分は1-5にて選択されたウエブの番号に沿って、ご記入ください。

- ※本体素材 / カラー
- Classy Quest Leather
 - JT Leather
 - JT Nonslip Leather
 - ST Leather

- ※平裏素材 / カラー
- 共革
 - ソフトレザー
 - SG レザー

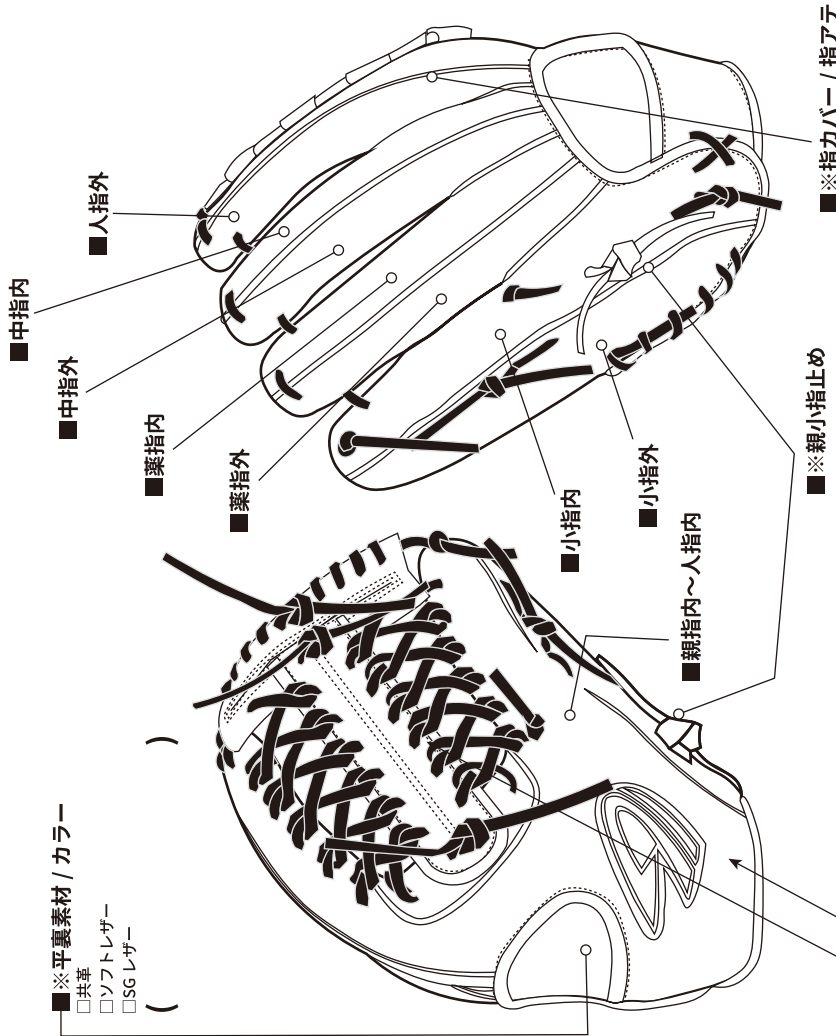

■1-5 ウェブツートン指定

選択したウェブ ()

① 捕球面側 ()

② 背面側 ()

③ タテ棒 ()

④ ヨコ棒 ()

⑤ エッジ上 ()

⑥ エッジ下 ()

⑦ ヘリ革 ()

⑧ ウェブ中 ()

■2-1-2 バンドスタイル

ノーマル / D-Q ラインの場合

バンド ()

※ノーマルバンドの場合、ちりめん、いなせ、ニューデュラバリスティックファイロンは選択不可

D-Flex Band の場合

D-Flex ()

※バンドサイド ()

D-Flex Band⁺ の場合

バンド ()

D-Flex ()

■3-8-1 ツートン指定

※2-3 各指一体型を選択した場合、対応になる指は、向カラーになります。

親指外 ()

親指内~人指内 ()

人指外 ()

中指内 ()

中指外 ()

薬指内 ()

薬指外 ()

小指内 ()

小指外 ()

※親小指止め ()

※指カバー / 指アテ ()

※2-6 にて選択した場合のみ ()

ご注文名 / 店舗名 _____

様 _____

店 _____

※バックスタイル:FB 専用

- ▲イラストはあくまでもイメージです。
- ▲イラストは、バックスタイル:FB を描いたものです。
- ▲当イラストは、バックスタイル:FB を描いたもので、ちりめん、いなせ、コーデュラ(バリスティックナイロン)は選択出来ません。
- ▲※印が記載されている項目では、ちりめん、いなせ、コーデュラ(バリスティックナイロン)は選択された場合のみご記入ください。
- ▲ハンテ部分は、ノーマル/D.Q ラインまたは、D-Flex Band を選択された場合のみご記入ください。
- ▲ウェア部分は、1-5 にて選択されたウェアの番号に沿って、ご記入ください。

■※本体素材 / カラー

- Classy Quest Leather
- JT Leather
- JT Nonslip Leather
- ST Leather

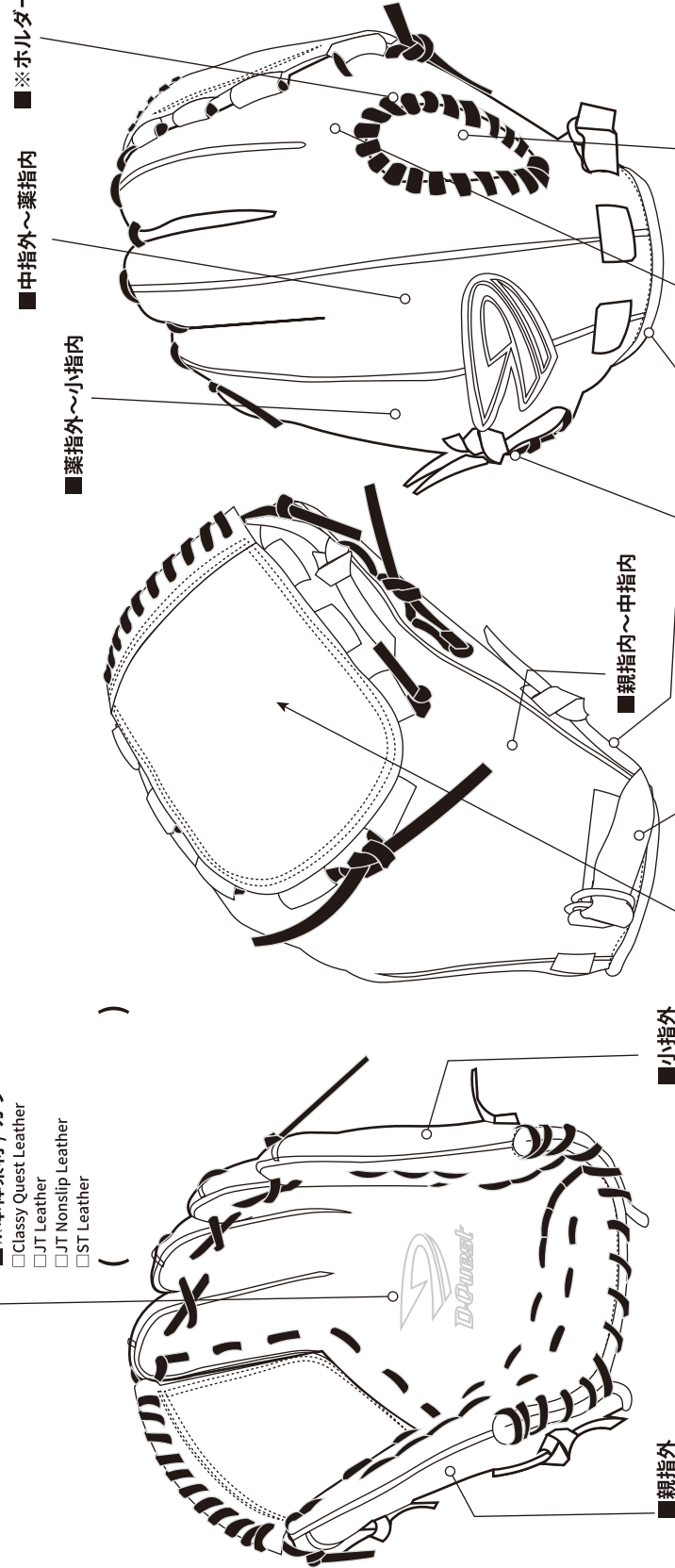

■1-5 ウェブツートン指定

選択したウェブ ()

① 捕球面側 ()	⑤ エッジ上 ()
② 背面側 ()	⑥ エッジ下 ()
③ タテ棒 ()	⑦ ヘリ草 ()
④ ヨコ棒 ()	⑧ ウェブ中 ()

■3-8-1 ツートン指定

※2,3 各指一体型を選択した場合、対応する指は、同カラーになります。

■ 親指外 ()	()
■ 親指内〜中指内 ()	()
■ 中指外〜薬指内 ()	()
■ 薬指外〜小指内 ()	()
■ 小指外 ()	()
■ ※親小指止め ()	()
■ ※FB ベルト ()	()
■ ※ホルダー巻き草 ()	()
■ ※指カバ / 指アテ ()	()

※2,6 にて選択した場合のみ

INDEX

ORDER GLOVE

型を選ぶ

形状・パーツを選ぶ

カラーを選ぶ

刺繍を選ぶ

ORDER MITT

型を選ぶ

形状・パーツを選ぶ

カラーを選ぶ

刺繍を選ぶ

保証

Wedding GLOVE

型・カラーを選ぶ

刺繍を選ぶ

オーダー用紙

ツートン仕様書

ご氏名 / ご店舗名
様
店

イラストはあくまでもイメージです。
 ▲当イラストは、基本型18F型を描いたものです。
 ▲※印が記載されている項目では、ちりめん、いなせ、コーデュラ(バリスタ)ディックナイロンは選択出来ません。
 ▲バンド部分はノーマル/D・Q ラインまたは、D-Flex Band を選択された場合のみご記入ください。
 ▲ウェーブ部分は■1-5にて選択されたウェーブの番号に沿って、ご記入ください。

- ※本体素材 / カラー
- Classy Quest Leather
 - JT Leather
 - JT Nonslip Leather
 - ST Leather

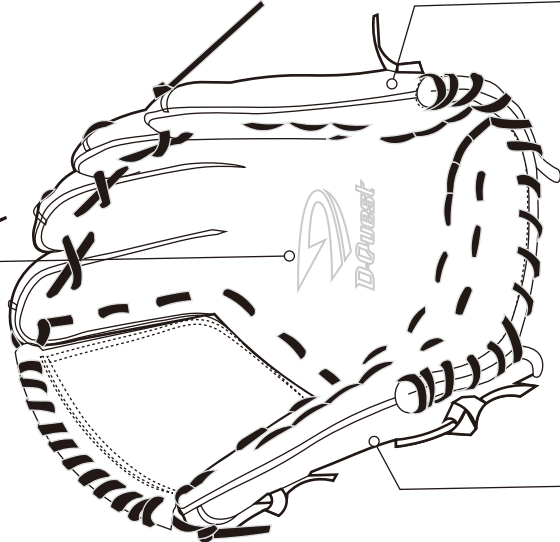

■親指外

■小指外

■人指外～薬指内

■※ホルダー巻き草

■薬指外～小指内

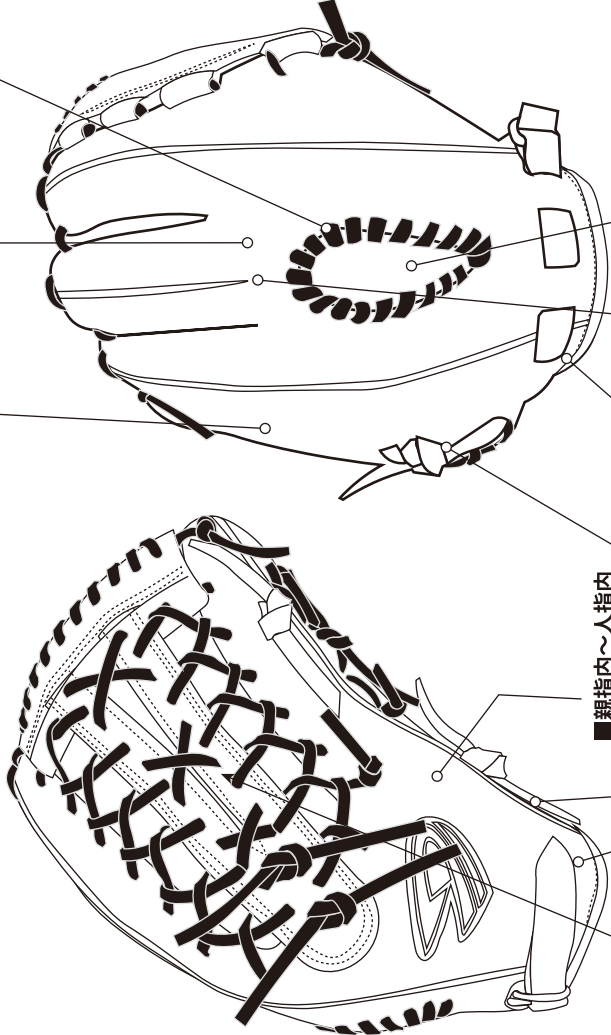

■親指内～人指内

■※親小指止め

■※指カバー / 指アテ

■※FB ベルト

■※平裏素材 / カラー

- 共革
- ソフトレザー
- SG レザー

■1-5 ウェーブツートン指定

選択したウェーブ ()	⑤エッジ上 ()
①捕球面側 ()	⑥エッジ下 ()
②背面側 ()	⑦ヘリ草 ()
③タテ棒 ()	⑧ウェーブ中 ()
④ヨコ棒 ()	()

■3-8-1 ツートン指定

※2,3各指一併型を選択した場合、対になる指は、同方向によりります。

■親指外

()

■親指内～人指内

()

■人指外～薬指内

()

■薬指外～小指内

()

■小指外

()

■※親小指止め

()

■※FB ベルト

()

■※ホルダー巻き草

()

■※指カバー / 指アテ

※2-6にて選択した場合のみ

()

ご氏名 / ご店舗名 _____

様 _____

店 _____

- ※**本体素材 / カラー**
- Classy Quest Leather
 - JT Leather
 - JT Nonslip Leather
 - ST Leather

- ※**平裏素材 / カラー**
- 共革
 - ソフトレザー
 - SG レザー

- ▲イラストはあくまでもイメージです。
- ▲当イラストは、161S 型、166S 型を描いたものです。
- ▲※印が記載されている項目では、ちりめん、いなせ、コーデュラハリスティックナイロンは選択出来ません。
- ▲バンド部分はノーマル/D-Q ラインまたは、D-Flex Band を選択された場合のみご記入ください。
- ▲ウェーブ部分は 1-5 にて選択されたウェーブの番号に沿って、ご記入ください。

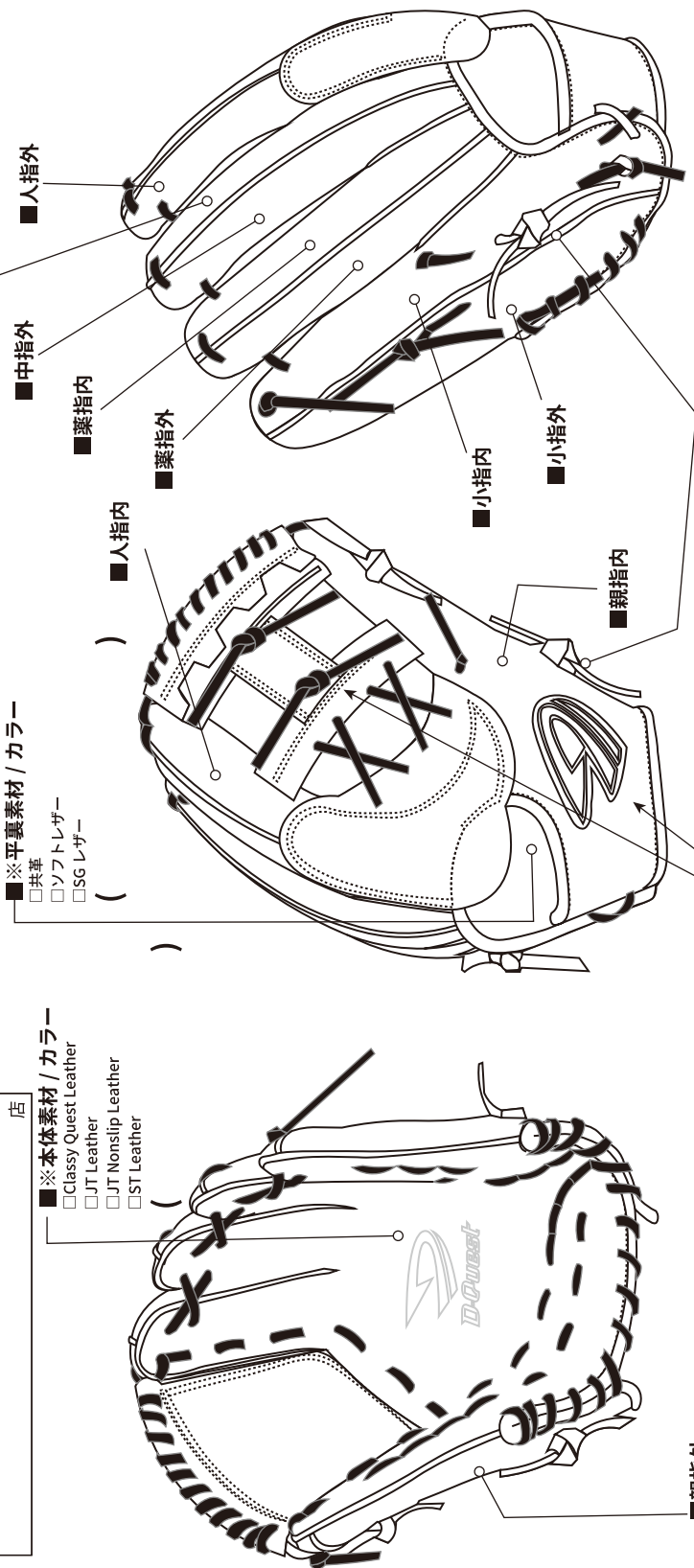

■3-8-1 ツー トン 指定
 ※ 各指一休型を選択した場合、対になる指は、同カラーになります。

親指外 ()
 親指内 ()
 人指内 ()
 人指外 ()
 中指内 ()
 中指外 ()
 薬指内 ()
 薬指外 ()
 小指内 ()
 小指外 ()
 ※親小指止め ()

■1-5 ウェーブ指定
 選択したウェーブ ()

①捕球面側 ()
 ②背面側 ()
 ③タテ棒 ()
 ④ヨコ棒 ()

⑤エッジ上 ()
 ⑥エッジ下 ()
 ⑦ヘリ革 ()
 ⑧ウェーブ中 ()

■2-1-2 バンドスタイル

ノーマル /D-Q ラインの場合
 D-Flex Band の場合
 D-Flex Band⁺の場合

バンド ()
 ※バンドサイド ()
 D-Flex ()
 D-Flex ()

バンド ()
 ※親小指止め ()

バンド ()
 D-Flex ()
 D-Flex ()

バンド ()
 D-Flex ()
 D-Flex ()

※ノーマル/ハリスティックナイロンの場合、ちりめん、いなせは選択不可

※基本型:181S 型専用

ご氏名 / ご店舗名 _____

様 _____

店 _____

イラストはあくまでもイメージです。
 ▲当イラストは、基本型181S型を描いたものです。
 ▲※印が記載されている項目では、ちりめん、いなせ、コーデュラハリスティックナイロンは選択出来ません。
 ▲ハント部分はノーマル/D-Qラインまたは、D-Flex Bandを選択された場合のみご記入ください。
 ▲ウエブ部分は1-5にて選択されたウエブの番号に沿って、ご記入ください。

- **※本体素材 / カラー**
- Classy Quest Leather
 - JT Leather
 - JT Nonslip Leather
 - ST Leather

- **※平裏素材 / カラー**
- 共革
 - ソフトレザー
 - SGレザー

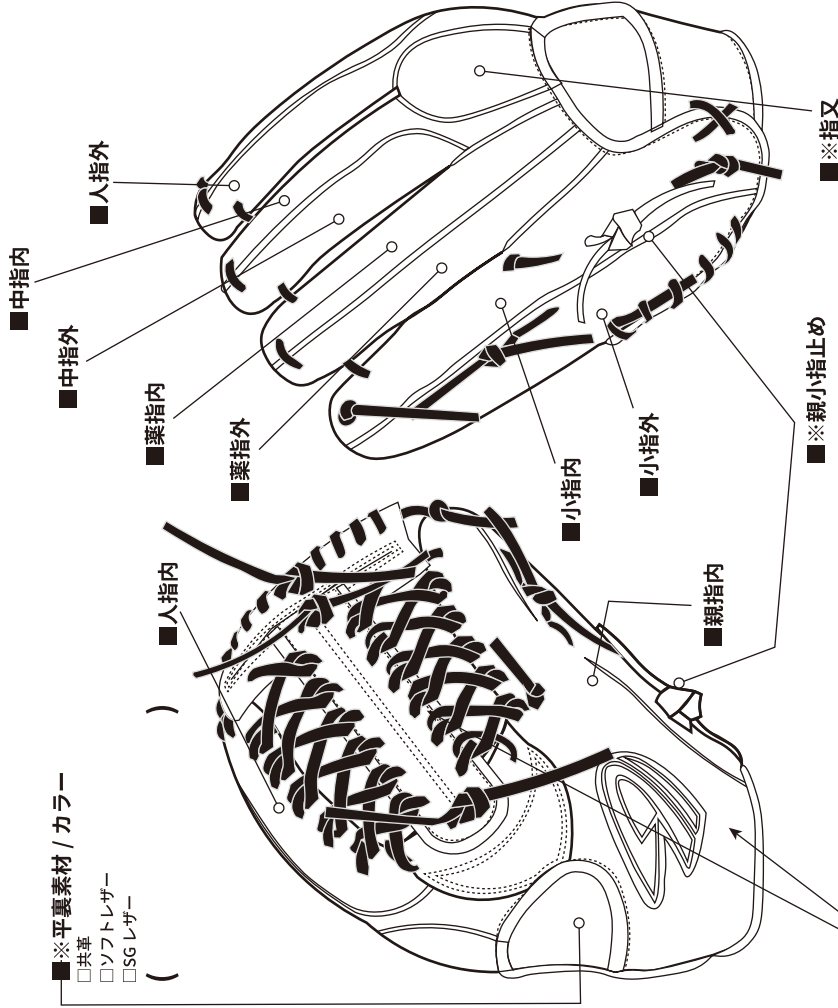

■1-5 ウェブツートン指定

選択したウェブ ()

① 捕球面側 ()

② 背面側 ()

③ タテ棒 ()

④ ヨコ棒 ()

⑤ エッジ上 ()

⑥ エッジ下 ()

⑦ ヘリ革 ()

⑧ ウェブ中 ()

■2-1-2 バンドスタイル

ノーマル /D-Q ラインの場合

D-Flex Band の場合

D-Flex Band⁺の場合

■ バンド ()

■ D-Flex ()

■ ※バンドサイド ()

■ D-Flex ()

■ ※指又 ()

■3-8-1 ツートン指定

※2名各指一体系を選択した場合、対応する指は、同カラーになります。

■ 親指外 ()

■ 親指内 ()

■ 人指内 ()

■ 人指外 ()

■ ※指又 ()

■ 中指内 ()

■ 中指外 ()

■ 薬指内 ()

■ 薬指外 ()

■ 小指内 ()

■ 小指外 ()

■ ※親小指止め ()

ご氏名/ご店舗名 _____

様 _____

店 _____

※本体素材 / カラー
 Classy Quest Leather
 JT Leather
 JT Nonslip Leather
 JT Wagyu Leather
 IST Leather

※平裏素材 / カラー
 皮革
 ソフトレザー
 SG レザー

※中指外～小指内
 ※中指外
 ※小指外

※指カバー / 指アテ
 ※中指外～小指内
 ※親指～中指内

※平裏 (指先)

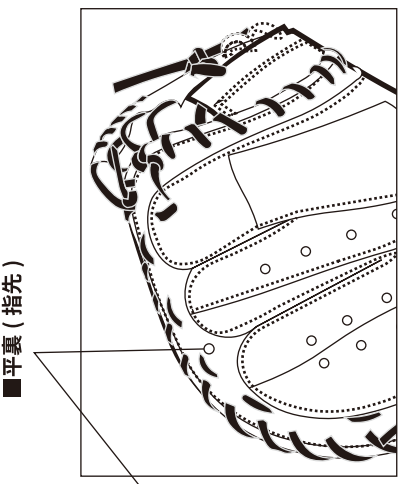

■1-5 ウェブツートン指定
 選択したウェブ ()

① 捕球面側 ()

② 背面側 ()

③ タテ棒 ()

④ ヨコ棒 ()

⑤ エッジ上 ()

⑥ エッジ下 ()

⑦ ウェブ上 ()

⑧ ウェブ下 ()

■ハチマキ ()

■親小指止め ()

■2-1-2 バンドスタイル
 ノーマル (D-Q ラインの場合)
 D-Flex Band の場合
 D-Flex Band⁺の場合

■バンド ()

※ノーマル (バンド) の場合、ちりめん、いしはき、コーデュラハリスティッククワイクアイロンは選択不可

■D-Flex ()

■バンドサイド ()

■D-Flex ()

■3-8-1 ツートン指定
 ※親指～中指内 ()

※中指外～小指内 ()

※小指外 ()

※ハチマキ ()

平裏 (指先) ()

※親小指止め ()

※指カバー / 指アテ ()

※2-5ににて選択した場合のみ

ご氏名 / ご店舗名 _____

様 _____

店 _____

イラストはあくまでもイメージです。
 ▲当イラストは、ボックススタイル/FB を描いたものです。
 ▲※印が記載されている項目では、ちりめん、いなせ、コーデュラハリスティックナイロンは選択出来ません。
 ▲ハンテ部分はノーマル/D-Q ラインまたは、D-Flex Band を選択された場合のみご記入ください。
 ▲ウェア部分は■1-5にて選択されたウェアの番号に沿って、ご記入ください。

- **※本体素材 / カラー**
- Classy Quest Leather
 - JT Leather
 - JT Nonslip Leather
 - JT Wagyu Leather
 - ST Leather

■ **※指カバー / 指アテ**

■ **※中指外～小指内**

■ **平裏 (指先)**

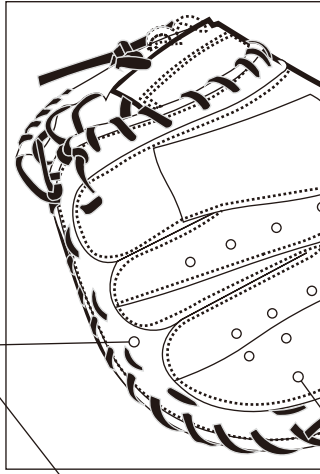

■ **※小指外**

■ **※指出し**

■ **※親指～中指内**

■ **※FB ベルト**

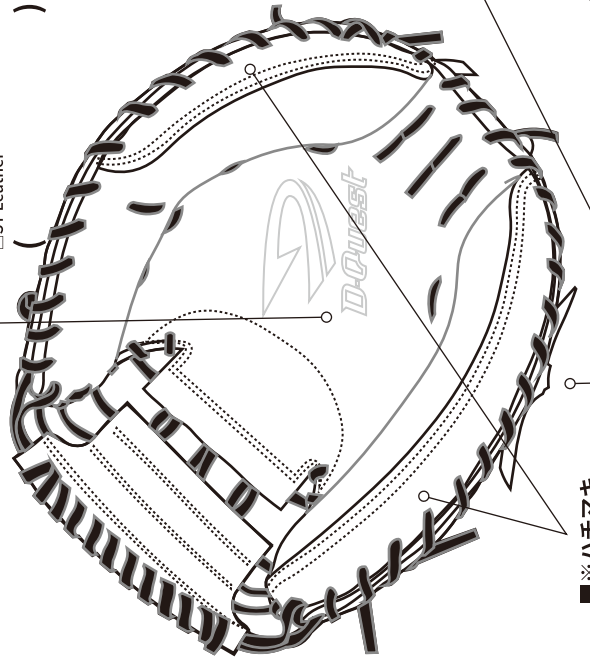

■ **※ハチマキ**

■ **※親小指止め**

■ **1-5 ウェブツートン指定**

選択したウェア ()

① 捕球側	⑤ エッジ上	()
()	()	()
② 背面側	⑥ エッジ下	()
()	()	()
③ タテ棒	⑦ ウェブ上	()
()	()	()
④ ヨコ棒	⑧ ウェブ下	()
()	()	()

■ **※平裏素材 / カラー**

- 共革
 - ソフトレザー
 - SG レザー
- ()

■ **3-8-1 ツートン指定**

■ **※親指～中指内**

()

■ **※中指外～小指内**

()

■ **※小指外**

()

■ **※ハチマキ**

()

■ **平裏 (指先)**

()

■ **※指出し**

()

■ **※FB ベルト**

()

■ **※親小指止め**

()

■ **※指カバー / 指アテ**

()

※2-6にて選択した場合のみ

ご氏名 / 店舗名

様

店

イラストはあくまでもイメージです。
 ▲当イラストは、基本型 A122 を描いたものです。
 ※印が記載されている項目では、ちりめん、いなせ、コーデュラハリスタディックナイロンは選択出来ません。
 ▲バンド部分はノーマル/D-G ラインまたは、D-Flex Band を選択された場合のみご記入ください。
 ▲ウェーブ部分は■1-5 にて選択されたウェーブの番号に沿って、ご記入ください。

- **※本体素材 / カラー**
- Classy Quest Leather
 - JT Leather
 - JT Nonslip Leather
 - JT Wagyu Leather
 - ST Leather

- **※平裏素材 / カラー**
- 共革
 - ソフトレザー
 - SG レザー

■ **※指カバー / 指アテ**

■ **※人指～小指**

■ **※親指**

■ **※ハチマキ**

■ **※親小指止め**

■ **平裏 (指先)**

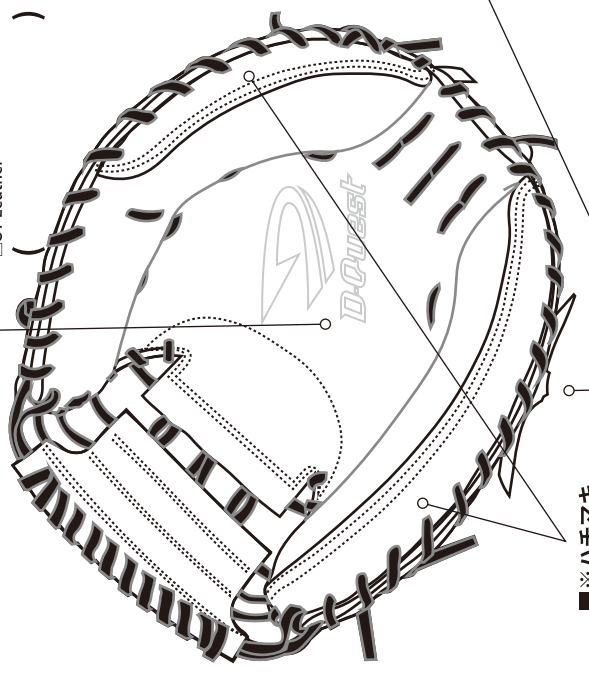
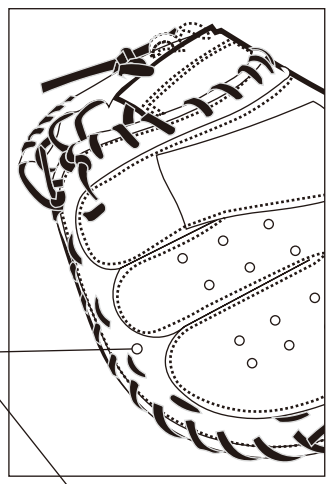

■ **1-5 ウェーブツートン指定**

選択したウェーブ ()

① 捕球面側 ()

② 背面側 ()

③ タテ棒 ()

④ ヨコ棒 ()

⑤ エッジ上 ()

⑥ エッジ下 ()

⑦ ウェブ上 ()

⑧ ウェブ下 ()

■ **2-1-2 バンドスタイル**

D-Flex Band⁺

バンド ()

D-Flex ()

■ **3-8-1 ツートン指定**

■ **※親指** ()

■ **※人指～小指** ()

■ **※ハチマキ** ()

■ **平裏 (指先)** ()

■ **※親小指止め** ()

■ **※指カバー / 指アテ** ()

※2-5ににて選択した場合のみ

ご注文/ご店舗名 _____ 様 _____ 店

イラストはあくまでもイメージです。
 ▲当イラストは、バックスタイル・CR を描いたものです。
 ▲※印が記載されている項目では、ちりめん、いなせ、コーデュラハリスティックナイロンは選択出来ません。
 ▲バンド部分はノーマル/D-Q ラインまたは、D-Flex Band を選択された場合のみご記入ください。
 ▲ウェーブ部分は■1-5にて選択されたウェーブの番号に沿って、ご記入ください。

- **※本体素材 / カラー**
- Classy Quest Leather
 - JT Leather
 - JT Nonslip Leather
 - ST Leather

- **※平裏素材 / カラー**
- 共通
 - ソフトレザー
 - SG レザー

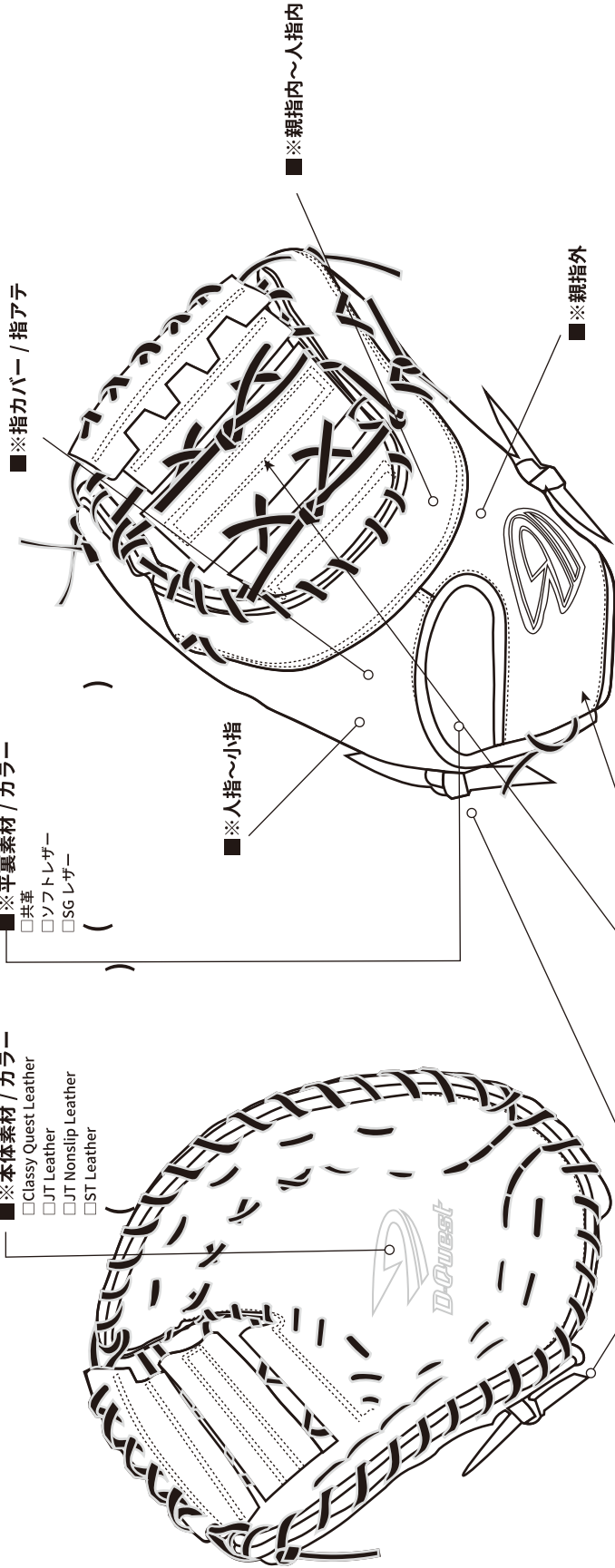

■ **1-5 ウェーブツートン指定**

選択したウェーブ ()

① 捕球面側 ()

② 背面側 ()

③ タテ棒 ()

④ ヨコ棒 ()

⑤ エッジ上 ()

⑥ エッジ下 ()

⑦ ウェーブ上 ()

⑧ ウェーブ下 ()

■ **2-1-2 バンドスタイル**

ノーマル / D-Q ラインの場合

バンド ()

■ ※ノーマル/D-Qの場合、ちりめん、いなせ、コーデュラハリスティックナイロンは選択不可

D-Flex Band の場合

D-Flex ()

■ **※バンドサイド** ()

D-Flex Band の場合

D-Flex ()

■ **※D-Flex** ()

D-Flex Band の場合

バンド ()

■ **※D-Flex** ()

■ **3-8-1 ツートン指定**

■ **※親指外** ()

■ **※親指内～人指内** ()

■ **※人指～小指** ()

■ **※親小指止め** ()

■ **※指カバー / 指アテ** ()

※2-6にて選択した場合のみ



D-Quest ツートン F Mitt 指示書

※基本型:133型 専用

発注日 年 月 日

ご氏名 / 店舗名

様

店

- ▲イラストはあくまでもイメージです。
- ▲当イラストは、基本型133型を描いたものです。
- ▲※印が記載されている項目では、ちりめん、いなせ、コーデュラ、ワリス、スティックナイロンは選択出来ません。
- ▲ハント部分はノーマル/D-G ラインまたは、D-Flex Bandを選択された場合のみご記入ください。
- ▲ウェア部分は■1-5にて選択されたウェアの番号に沿って、ご記入ください。

- ※本体素材 / カラー
 - Classy Quest Leather
 - JT Leather
 - JT Nonslip Leather
 - ST Leather

■※親指内～人指内

■※指カバー / 指アテ

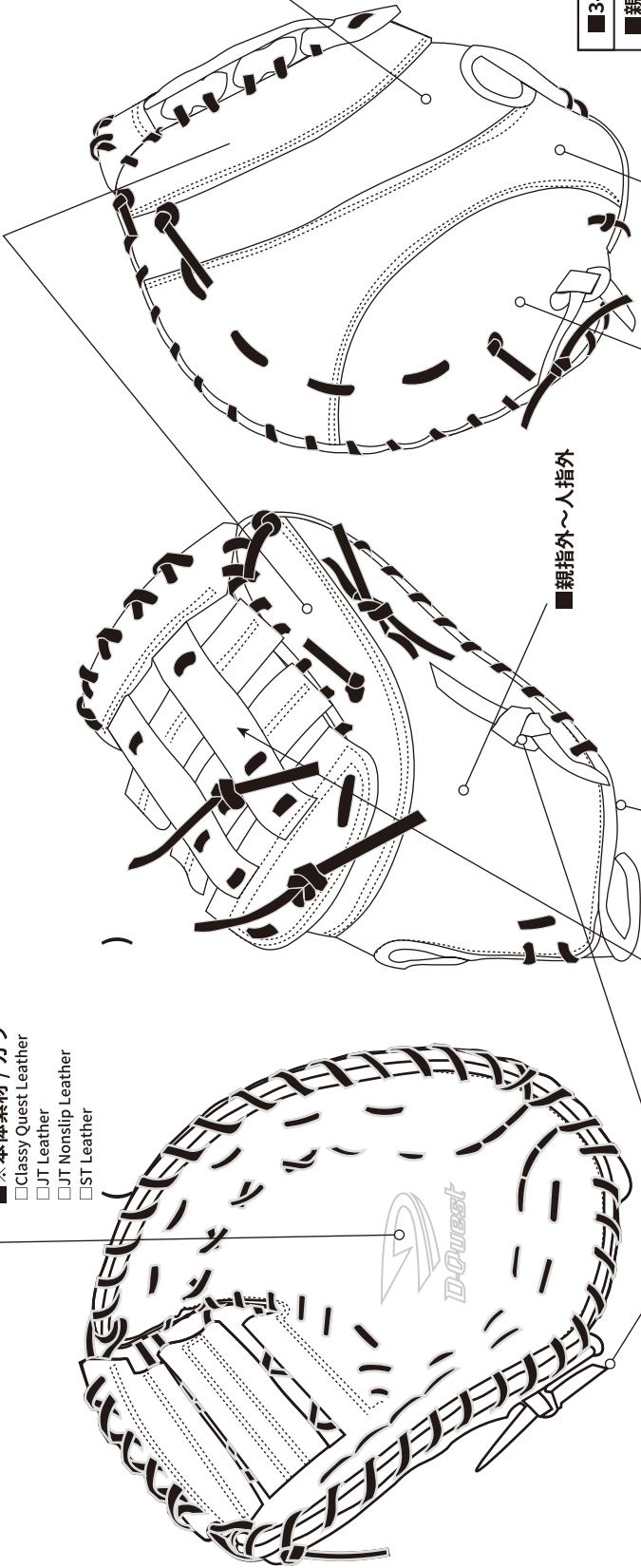

■※親指外～人指外

■1-5 ウェブツートン指定

選択したウェブ ()	
①捕球面側 ()	⑤エッジ上 ()
②背面側 ()	⑥エッジ下 ()
③タテ棒 ()	⑦ウェブ上 ()
④ヨコ棒 ()	⑧ウェブ下 ()

■※平裏素材 / カラー

- 共革
- ソフトレザー
- SSG レザー

■3-8-1 ツートン指定

■※親指外～人指外 ()	
■※親指内～人指内 ()	
■※中指 ()	
■※小指 ()	
■※親小指止め ()	
■※指カバー / 指アテ ()	

■※親小指止め

Wedding GLOVE

型・カラーを選択
刺繍を選択

型を選択
パーツを選択
カラーを選択
刺繍を選択

型を選択
パーツを選択
カラーを選択
刺繍を選択

オーダー用紙
ツートン仕様書

ご氏名/ご店舗名	ご利用日時	ご住所	TEL	ご連絡先
様	年 月 日	〒	アドレス	
店				

2. 刺繍を選ぶ

■ 2-1 刺繍箇所を選ぶ

捕球面 ウェブ

■ 2-2 刺繍仕様を選ぶ

[通常サイズ用] 洋風 和風

Happy Wedding 2023.3.31 NAOKI and MOMOE 2023.4.2

悠也 寿 健太郎 未沙子 令和3年11月22日 令和3年11月22日

■ 2-3 刺繍文字を記入

[新婦名] [新郎名] [日付]

(西暦) 年 月 日 (元号) 年 月 日

3. その他を選ぶ

■ 3-1 台座の有無を選ぶ あり なし

■ 3-2 アクリルケースの有無を選ぶ あり なし

■ 備考欄

■ 弊社インスタグラムへの投稿 可 不可

1. 型 / カラーを選ぶ

■ 1-1 型 / カラーを選ぶ

◇ 通常クラブサイズ (30.0cm)

<input type="checkbox"/> ちりめん白	<input type="checkbox"/> 小花ちらし (桃色)	<input type="checkbox"/> 花ちらし	<input type="checkbox"/> 花短冊
<input type="checkbox"/> 小手毬	<input type="checkbox"/> 小花ちらし (水色)	<input type="checkbox"/> 涙小花	<input type="checkbox"/> エナメル白
<input type="checkbox"/> ちりめん白	<input type="checkbox"/> 小花ちらし (桃色)	<input type="checkbox"/> 花ちらし	<input type="checkbox"/> 花短冊
<input type="checkbox"/> 小手毬	<input type="checkbox"/> 小花ちらし (水色)	<input type="checkbox"/> 涙小花	<input type="checkbox"/> 花短冊

◇ ミニチュアクラブサイズ (21.0cm)

<input type="checkbox"/> ちりめん白	<input type="checkbox"/> 小花ちらし (桃色)	<input type="checkbox"/> 花ちらし	<input type="checkbox"/> 花短冊
<input type="checkbox"/> 小手毬	<input type="checkbox"/> 小花ちらし (水色)	<input type="checkbox"/> 涙小花	<input type="checkbox"/> 花短冊

■ 1-2 ハミダシ / ヘリ革 / レースカラーを選ぶ

ゴールド シルバー



D-Quest ご要望書 D-Quest へご要望がございましたら、ご自由にご記入ください。

発注日 年 月 日

ご氏名/ご店舗名	様
	店

▲ 可能な限り対応は致しますが、ご希望に沿えない場合がございます。
 ▲ 弊社の型番からオリジナルの型を希望される場合は、本体価格 + 型作成費用 ¥11,000(税込) ~、納期 +30 日などが追加になる場合がございます。
 ▲ 他メーカー様のデザインなどを使用することなどはお断りする場合がございます。

◇イラスト

◇メモ

INDEX	型を選ぶ	形状・パーツを選ぶ	カラーを選ぶ	刺繍を選ぶ	型を選ぶ	形状・パーツを選ぶ	カラーを選ぶ	刺繍を選ぶ	保証	型・カラーを選ぶ	刺繍を選ぶ	オーダー用紙	ツートン仕様書
	ORDER GLOVE				ORDER MITT					Wedding GLOVE			



■製造・販売元：丸和株式会社 tel. 06-6632-7826 mail. info@d-quest.jp
【お問い合わせ受付時間】10:00～12:00/13:00～17:00

<https://d-quest.jp>

